

# MDV<sup>®</sup>

## HVAC SYSTEMS

ГЕНЕРАЛЬНЫЙ КАТАЛОГ

МУЛЬТИЗОНАЛЬНЫЕ СИСТЕМЫ VRF

БЫТОВЫЕ НАСТЕННЫЕ СПЛИТ-СИСТЕМЫ

ПОЛУПРОМЫШЛЕННЫЕ СИСТЕМЫ

КОМПРЕССОРНО-КОНДЕНСАТОРНЫЕ БЛОКИ

РУФТОПЫ

ЧИЛЛЕРЫ

ФАНКОЙЛЫ

# MDV<sup>®</sup>

## HVAC SYSTEMS



СПЛИТ-СИСТЕМЫ

МУЛЬТИЗОНАЛЬНЫЕ СИСТЕМЫ

ЦЕНТРАЛЬНЫЕ КОНДИЦИОНЕРЫ

надежный бренд

в нужное время

в нужном месте

в необходимом ассортименте

по разумной цене

[www.mdv-russia.ru](http://www.mdv-russia.ru)

# СОДЕРЖАНИЕ

История бренда MDV .....	2
Технологии .....	4
Особенности техники MDV .....	6
Пульт .....	8
Системы управления .....	9
Артикулы .....	10
Модельный ряд .....	13
Программы подбора .....	14

## МУЛЬТИЗОНАЛЬНЫЕ СИСТЕМЫ VRF ..... 15

Конкурентные преимущества .....	16
Система управления .....	20
Линии связи и электропитания .....	22
Трубопровод хладагента .....	27
Наружные блоки .....	32
Внутренние блоки .....	34
Приточно-вытяжные установки с рекуперацией тепла .....	40
Рефнеты для внутренних блоков .....	42

## ДЛЯ ОФИСА И ДОМА ..... 43

### БЫТОВЫЕ НАСТЕННЫЕ СПЛИТ-СИСТЕМЫ

Бытовая сплит-система, серия ALPS .....	44
Бытовая сплит-система, серия VIDA .....	46
Бытовая сплит-система, серия R .....	48
Мульти-сплит система серия FREE MATCH .....	50

### ПОЛУПРОМЫШЛЕННАЯ СЕРИЯ

Артикулы .....	52
Универсальные наружные блоки .....	53
Кассетные кондиционеры (компактные) .....	54
Кассетные кондиционеры .....	56
Напольно-потолочные кондиционеры .....	58
Консольные кондиционеры .....	60
Колонные кондиционеры .....	62
Канальные кондиционеры .....	64
Компрессорно-конденсаторные блоки .....	66
Руфтопы .....	68
Канальные кондиционеры большой мощности .....	70
Колонные кондиционеры большой мощности .....	72

## СИСТЕМЫ С ПРОМЕЖУТОЧНЫМ ТЕПЛОНОСИТЕЛЕМ ..... 75

### ЧИЛЛЕРЫ

Модульные чиллеры с воздушным охлаждением .....	76
Воздухоохлаждаемые чиллеры с винтовым компрессором .....	79
Чиллеры с центробежным компрессором .....	80
Водоохлаждаемые чиллеры с винтовым компрессором .....	81
Воздухоохлаждаемые мини-чиллеры .....	82

### ФАНКОЙЛЫ

Кассетные компактные .....	84
Кассетные .....	85
Настенные .....	86
Напольные и потолочные .....	87
Канальные .....	92
4-х трубные .....	95
Управление .....	98

Группа компаний Midea Holding Co., Ltd – крупный производитель бытовой техники и электроники с более чем 40-летней историей. Специализируется на выпуске систем кондиционирования воздуха различного класса. Владеет двумя самыми успешными и современными китайскими климатическими брендами – MDV и Midea. На сегодняшний день по качеству продукции и объемам производства компания входит в десятку ведущих производителей кондиционеров – признанных мировых лидеров в области климатик. Кондиционеры MDV экспортируются в более чем 120 стран, где пользуются заслуженной популярностью и стабильно высоким спросом. Бренд MDV выбирают не только за высокое качество, надежность, экологичность и комфорт, но и за постоянный поиск и разработку инновационных технологий, которые делают конечный продукт максимально отвечающим покупательским предпочтениям. Штаб-квартира группы компаний Midea Holding Co., Ltd располагается в городе Шунде, провинция Гуандун (Китай).



## ИСТОРИЯ БРЕНДА MDV

Midea® MDV

2010

Midea® MDV

2006

美的 Midea® MDV

1999

Midea® 美的

1993

MAY DICK

История компании началась в 1968 году. В 1985 году в компании было открыто подразделение, занимающееся исключительно производством кондиционеров. В 1993 году новый бренд получил название MD. В это же время началось технологическое сотрудничество компаний Midea Holding Co., Ltd и Toshiba в области бытового кондиционирования. Midea Holding Co., Ltd стала одной из первых китайских компаний, получивших международный сертификат ISO9001 Комитета по сертификации качества.

После реорганизации Midea Holding Co., Ltd в 1998 году родилась компания Midea Aircon. Для вывода продукции на экспорт через год появился бренд MDV и стал успешно развиваться как самостоятельно, так и в структуре группы компаний Midea Aircon, преимущественно специализируясь на производстве полупромышленного оборудования, мультизональных VRF-систем и систем чиллер-фанкойл. В этом же году Midea Aircon приобрела предприятие по производству климатического оборудования в городе Вуху, которое находилось на грани банкротства, и на его месте построила современный производственный комплекс. Продолжалось и сотрудничество с Toshiba. В 1998 году образовано совместное предприятие по производству компрессоров. Через год Midea Aircon успешно прошла все необходимые тесты и стала обладателем сертификата ISO14001 Комитета по сертификации качества. Кроме того, Midea Aircon имеет такие сертификаты качества как CE, CSA, SAA, РосТест и другие. Стремясь к наивысшему стандарту качества, Midea Aircon внедрила новую систему управления производственными ресурсами MRPII, плановое производство JIT и технологию организации производства IE.

В 2001 году руководством компании принято решение о расширении линейки MDV. Новым продуктом стала серия бытовых кондиционеров под брендом MDV.

В 2002 году Midea Aircon получила сертификат ISO18001, которым сертифицируются только те предприятия, которые при производстве используют как минимум 60% собственных разработок.

В России продукция MDV известна с 2001 года и за это время сумела завоевать репутацию современной, надёжной техники за разумные деньги.

Сегодня Midea Holding Co., Ltd. возглавляет «большую китайскую тройку» компаний по производству систем кондиционирования, причем лидирует с большим отрывом. Климатическая техника MDV по праву может соперничать с любым аналогичным оборудованием самых известных мировых производителей, в первую очередь, благодаря уникальной по своей завершенности цепочке производства, одной из самых совершенных в мире. Кроме всего прочего, Midea Holding Co., Ltd. обладает своим собственным дизайнерским центром, отделениями по производству электроники, компрессоров, а также двигателей для кондиционеров. Весь процесс производства отслеживается отделом контроля качества. Таким образом, осуществляется вся цепочка производства от начала до конца, что подразумевает создание первоначальной концепции продукта, производственный структурный дизайн, системное развитие, производство пробной модели, производство компрессоров, контроллеров и моторов, общая сборка, продажа и сервисное обслуживание.

В 1999 году Центр научных исследований и развития производственных технологий Midea Holding Co., Ltd получил высокую оценку Правительства Китая, в частности было выдано официальное разрешение на возможность проведения научно-исследовательских работ на базе Центра, в том числе, на соискание профессорской степени. При всем этом Midea Holding Co., Ltd всегда с особым вниманием относилась к обмену технологиями с крупнейшими корпорациями мирового уровня, такими как Toshiba (Япония), ToshibaCarrier (Япония), NECRysan (Япония), Sanyo (Япония), Emerson (США) и рядом других. Благодаря разработке новых технологий компания Midea Holding Co., Ltd стала самым влиятельным предприятием в сфере производства кондиционеров в Китае и активным участником мирового рынка. Планы достижения лидерства в производстве кондиционеров подкрепляются наличием значительных производственных мощностей.

## MDV В МИРЕ

Климатическая техника бренда MDV по праву может соперничать с любым производителем климатического оборудования в мире, в первую очередь благодаря уникальной по своей завершенности цепочке производства, одной из самых совершенных в мире.

Кроме того, компания обладает своим собственным дизайнерским центром, отделениями по производству электроники, компрессоров, а также двигателей для кондиционеров. Весь процесс производства отслеживается отделом контроля качества.

Таким образом, осуществляется вся цепочка производства от начала до конца, что подразумевает создание первоначальной концепции продукта, производственный структурный дизайн, системное развитие, производство пробной модели, производство компрессоров, контроллеров и моторов, общую сборку, продажу и сервисное обслуживание.

Общая площадь производственных помещений составляет более 1 015 000 кв.м., на которых размещено 108 производственных линий.



Штаб-квартира Midea Holding Co., Ltd.



## ВЫСОКАЯ ЭФФЕКТИВНОСТЬ

### 3D DC INVERTER

Сочетание инверторной технологии, электронного ТРВ, двухроторного компрессора дает возможность получить систему кондиционирования воздуха высокого качества и эффективности.



### ЭЛЕКТРОННЫЙ ТРВ

По сравнению с традиционной системой дросселирования (капиллярная трубка), электронное ТРВ более точно дозирует подачу хладагента в системе кондиционирования.

Управляемое процессором электронное ТРВ прецизионно изменяет количество хладагента с соответствии с нагрузкой, и оптимизирует теплообмен, и улучшает энергоэффективность. Кроме того электронное ТРВ улучшает работу при различных температурных условиях, оказывая особенное влияние на работу в режиме обогрева при низких температурах наружного воздуха, и способствует более точному поддержанию температуры в комнате.



### DC INVERTER CO 180° СИНУСОИДАЛЬНЫМ ТОКОМ

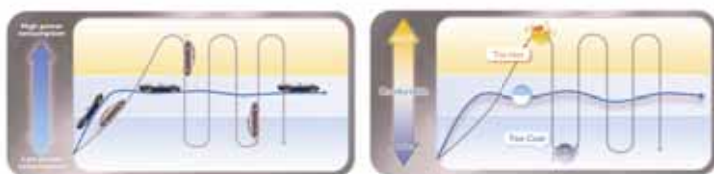

По сравнению со стандартным 120° током прямоугольной формы предоставляет следующие преимущества:

1. Возможность работы при более широком диапазоне питающего напряжения и частоты тока.
2. Большие энергоэффективность и энергосбережение
3. Более мягкий старт, ниже шум и вибрации
4. Большие возможности управления

## УНИКАЛЬНЫЕ ВОЗМОЖНОСТИ

### FRESCO TECH



#### 1. Угольный фильтр

Электростатический угольный фильтр изготовлен из активированного угля и электростатических волокон. Удаляет неприятные запахи, такие как аммиак, разрушает такие вредные вещества, как формальдегид. Электростатическая часть фильтра задерживает мелкие пылевые частицы, кусочки шерсти животных, и защищает от аллергических реакций.



#### 2. Plasma фильтр

Plasma фильтр создает ионизированную зону при помощи высокого напряжения. В этой зоне задерживается до 95% загрязнений из проходящего через фильтр воздушного потока.



#### 3. Ионизатор

Насыщает воздух отрицательными ионами, которые благотворно влияют на иммунную систему. Дарит ощущение пребывания на природе - в лесу или у водопада.

### ЗАБОТА О ОКРУЖАЮЩЕЙ СРЕДЕ

Защита окружающей среды – наш приоритет и философия нашей работы. Мы работаем с такими организациями как TUV, и делаем все для выполнения нормативных актов в области защиты окружающей среды.



APPROVED  
R-410 A  
Intellectual Property Audit  
www.sgs.com

APPROVED  
R-410 A  
Intellectual Property Audit

## УНИКАЛЬНЫЕ ВОЗМОЖНОСТИ

### 1W STANDBY

Если электроприбор выключен, но не обесточен, он продолжает потреблять электроэнергию. Используемые MDV технологии позволяют уменьшить потребление в режиме покоя до 1Вт, по сравнению с 4-5Вт стандартных кондиционеров, и сэкономить до 70% электроэнергии в этом режиме.

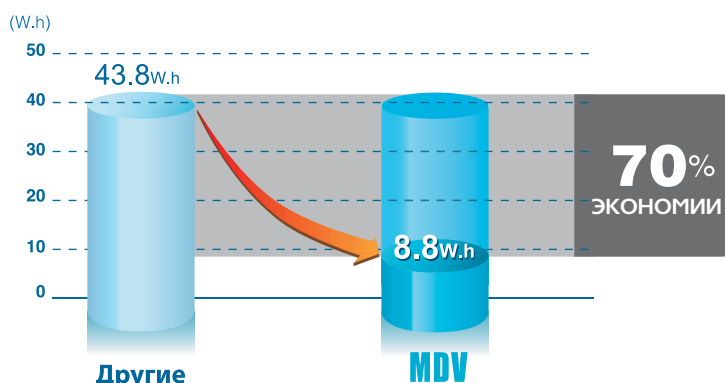

## ЗДОРОВЬЕ



### Угольный фильтр

Электростатический угольный фильтр изготовлен из активированного угля и электростатических волокон. Удаляет неприятные запахи, такие как аммиак, разрушает такие вредные вещества, как формальдегид. Электростатическая часть фильтра задерживает мелкие пылевые частицы, кусочки шерсти животных, и защищает от аллергических реакций.



### Plasma фильтр

Plasma фильтр создает ионизированную зону при помощи высокого напряжения. В этой зоне задерживается до 95% загрязнений из проходящего через фильтр воздушного потока.



### Ионизатор

Насыщает воздух отрицательными ионами, которые благотворно влияют на иммунную систему. Дарит ощущение пребывания на природе - в лесу или у водопада.

## КОМФОРТ



### Защита от обдува холодным воздухом

При запуске в режим обогрева вентилятор внутреннего блока не включается пока теплообменник не нагреется до температуры +45С. Это защищает от обдува холодным воздухом и делает условия в помещении более комфортными



### Подача воздуха с низким уровнем шума

Увеличенный диаметр крыльчатки вентилятора внутреннего блока позволяет уменьшить скорость вращения вентилятора без снижения воздушного потока и потери производительности.



### Режим TURBO

Эта функция позволяет быстро охладить или нагреть помещение при необходимости.



### Распределение воздуха с широким углом

Максимально увеличенный размер жалюзи позволяет воздушному потоку проникать во все уголки помещения.



### Температурная компенсация

Работа этого режима основана на разнице температур в помещении. У пола температура всегда ниже, чем температура у потолка. Человек, как правило, располагается в нижней температурной зоне, а датчик температуры кондиционера находится в верхней зоне, во внутреннем блоке. Эта возможность реализована, и может быть включена при монтаже или при эксплуатации.



### Независимый режим осушения

В кондиционерах MDV используется независимый режим осушения для большей эффективности и предотвращения снижения температуры в помещении при работе с этом режиме.



### Функция Follow Me

Эта функция позволяет измерять температуру непосредственно в комфортной для человека зоне. Положив рядом с собой пульт ДУ, и включив этот режим можно наслаждаться большим комфортом.



### Двунаправленная подача воздуха

Плотность теплого и холодного воздуха различаются, в режиме охлаждения воздух подается горизонтально, в режиме обогрева вниз. Эта технология создает более комфортные условия в помещении.



### Светодиодный дисплей

Отображает заданную температуру охлаждения или обогрева, режимы работы и коды неисправностей в случае их возникновения. Вся отображаемая информация легко воспринимается.



### Режим АВТО

В этом режиме кондиционер самостоятельно выбирает необходимый режим работы и скорость вентилятора для поддержания заданной температуры.



## БЕСПРОВОДНОЙ ПУЛЬТ ДУ

Когда вы завершили работу с пультом ДУ, пульт самостоятельно запоминает текущие настройки, и при следующем включении кондиционера он продолжит работу с ранее запомненными установками. Нет необходимости вводить желаемые параметры снова

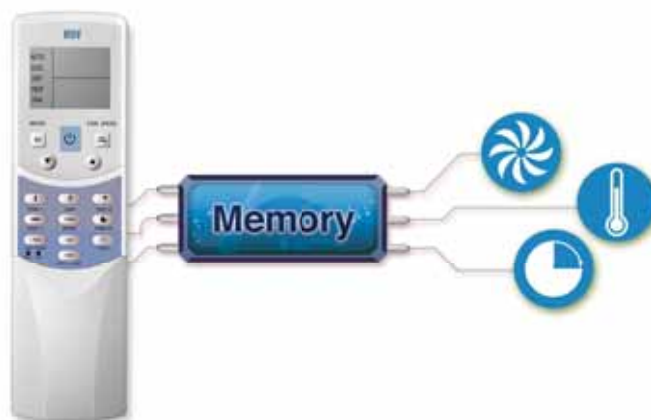

### НАДЕЖНОСТЬ



#### Функция самодиагностики

Эта функция микроконтроллера позволяющая постоянно контролировать и защищать все основные системы кондиционера.



#### Защитная крышка вентилей

Защищает вентили от внешних воздействий, и от падения капель конденсата с вентилей.

### ЭНЕРГОЭФФЕКТИВНОСТЬ



#### Трапециевидная насечка

Трапециевидная насечка на внутренней поверхности медных труб. Увеличивает площадь теплообмена, снижает энергопотребление и улучшает энергоэффективность



#### Многосекционный испаритель

При уменьшении габаритов внутреннего блока сохраняет энергоэффективность, и снижает энергопотребление



#### Гидрофильное покрытие оребрения

Антикоррозионное влагостойкое покрытие теплообменников. Увеличивает эффективность охлаждения, не задерживая конденсат между пластинами теплообменника. Повышает скорость и эффективность оттаивания в режиме обогрева. Значительно снижает энергозатраты



#### Режим «сна»

Обеспечивает режим работы по специальной программе: создает максимально комфортные температурные условия для здорового сна и легкого пробуждения.

### УДОБСТВО



#### Фронтальная панель

Изготовлена из легкомоющегося пластика, и легко снимается



#### Удобство монтажа

Клеммы внутреннего и наружного блоков удобны для подключения любыми видами кабеля.



#### Проводной пульт ДУ

При необходимости можно подключить ко внутреннему блоку проводной пульт ДУ.



#### Авторестарт

Сохраняет последние настройки в случае перебоев с электропитанием. Включает кондиционер в ранее заданном режиме после восстановления электропитания.



#### Гибкость монтажа

Возможность вывода труб в 4-х направлениях.

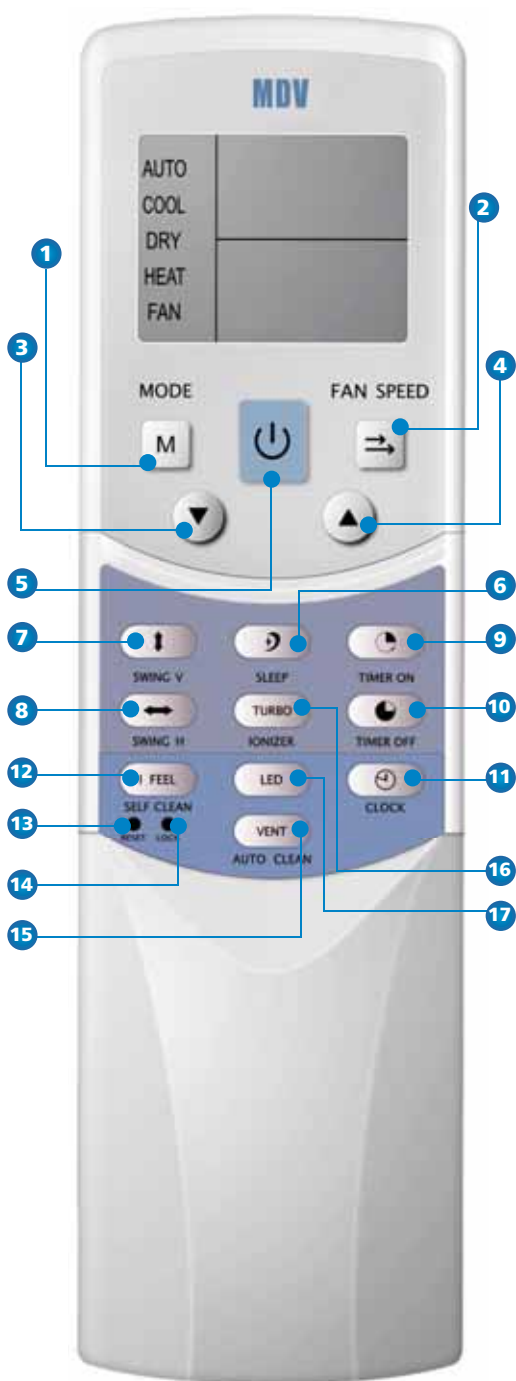

- 1 РЕЖИМ РАБОТЫ:** При однократном нажатии текущий режим работы будет выбираться в следующей очередности:

→ AUTO → COOL → DRY → HEAT → FAN →

Где: AUTO – Авто, COOL – Охлаждение, DRY – Осушение, HEAT – Обогрев, FAN – Вентиляция

Примечание: Нет режима обогрева в блоках, работающих только на охлаждение.

- 2 СКОРОСТЬ ВЕНТИЛЯТОРА:** Скорость вентилятора будет выбираться в следующей очередности при каждом нажатии на кнопку:

→ AUTO → LOW → MED → HIGH →

Где: AUTO – авто, LOW – низкая, MED – средняя, HIGH – высокая

- 3 РЕГУЛИРОВКА:** Понижает установленную температуру. Продолжительное нажатие кнопки будет понижать температуру на 1°C через 0.5 с.
- 4 РЕГУЛИРОВКА:** Повышает установленную температуру. Продолжительное нажатие кнопки будет повышать температуру на 1°C через 0.5 с.
- 5 ВКЛ/ВЫКЛ:** Для включения и выключения установки кондиционирования воздуха
- 6** Кнопка включения режима сна.
- 7 КАЧЕНИЕ ЖАЛЮЗИ В ВЕРТИКАЛЬНОЙ ПЛОСКОСТИ:** активируйте или отключите функцию качания жалюзи в вертикальной плоскости. (Возможно только при условии использования ПДУ с соответствующим блоком).
- 8 КАЧЕНИЕ ЖАЛЮЗИ В ГОРИЗОНТАЛЬНОЙ ПЛОСКОСТИ:** активируйте или отключите функцию качания жалюзи в горизонтальной плоскости. (Возможно только при условии использования ПДУ с соответствующим блоком).
- 9 ВРЕМЯ ВКЛ:** для установки времени включения. Однократное нажатие на кнопку увеличивает время на 0.5 часа. Когда время установки превысит 10 часов, при каждом нажатии на кнопку время будет увеличиваться на 1 час. Установка показателя на 0:00 отменит установку времени включения.
- 10 ВРЕМЯ ВЫКЛ:** Для установки времени выключения. Однократное нажатие на кнопку увеличивает время на 0.5 часа. Когда время установки превысит 10 часов, при каждом нажатии на кнопку время будет увеличиваться на 1 час. Установка показателя на 0:00 отменит установку времени выключения.

- 11 ЧАСЫ:** Отображает текущее время (12:00 отображается при повторной установке или при первичной подаче электричества).
- 12** Кнопка включения режима FOLLOW ME.
- 13 СБРОС** (внутренне расположение): Нажмите эту кнопку с помощью скрепки диаметром в 1 мм для отмены текущих установок и сброса ПДУ.
- 14 БЛОКИРОВКА** (внутренне расположение): Нажмите эту кнопку с помощью скрепки диаметром в 1 мм для блокировки или разблокировки текущей установки.
- 15** Кнопка включения режима вентиляции или функции самоочистки (в зависимости от модели).
- 16** Кнопка включения режима TURBO или ионизатора (в зависимости от модели)
- 17** Кнопка включения или отключения дисплея

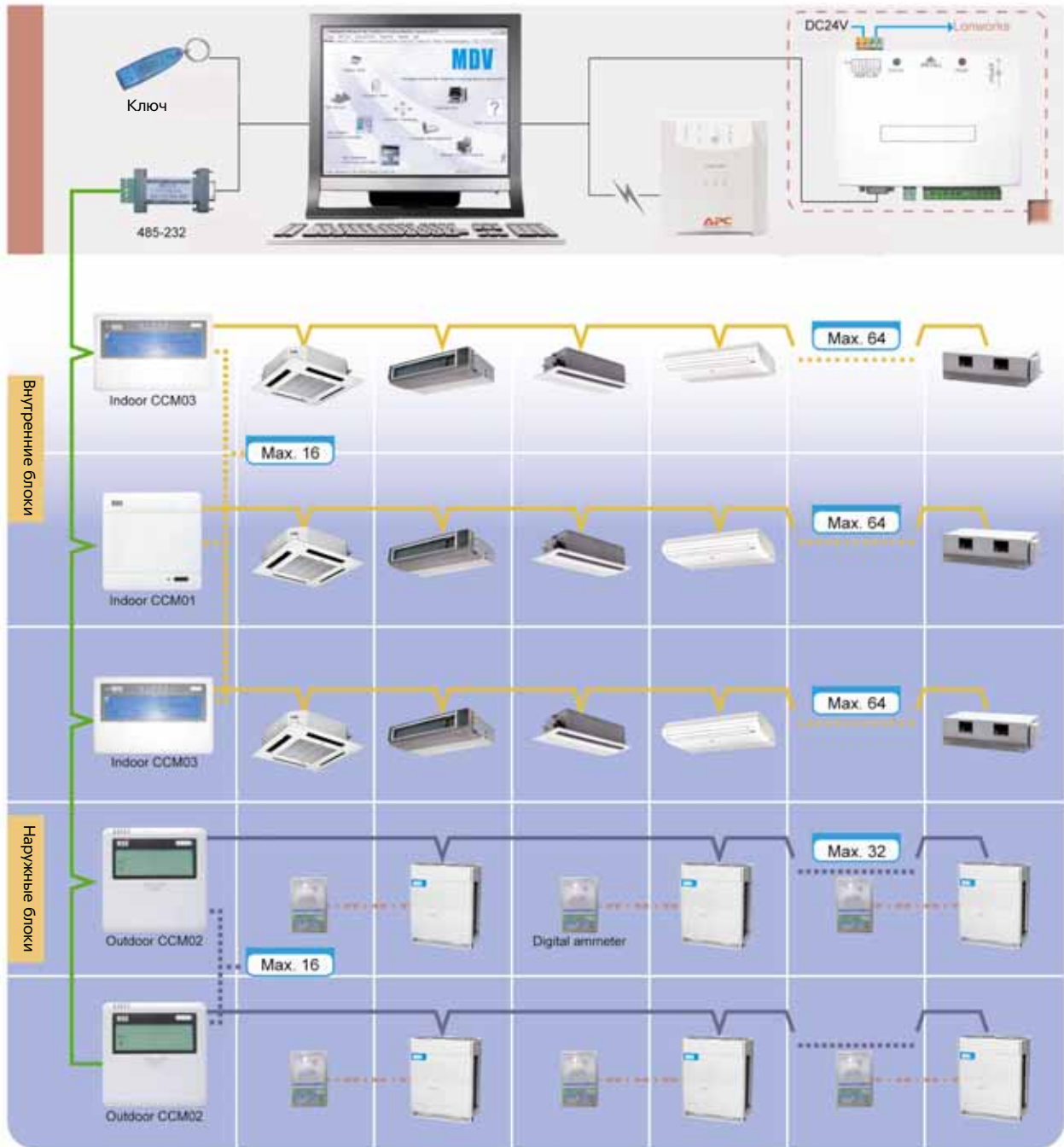

# АРТИКУЛЫ

**M S 1A I i - 12 H R D N**

ХЛАДАГЕНТ

**N1** R410 **N2** R407C **N3** R134a

ТИП УПРАВЛЕНИЯ

DC Inverter / Constant Speed

СПОСОБ УПРАВЛЕНИЯ

Пульт ДУ

ФУНКЦИИ

**C** Охлаждение **H** Охлаждение + обогрев

ПРОИЗВОДИТЕЛЬНОСТЬ

МУЛЬТИ / СТАНДАРТ

СЕРИЯ

**1A** Alps **9V1** Vida **R1** R

ТИП БЛОКА

**S** Внутренний настенный **O** Наружный

MDV

**MDV i - V 335 W / CS D N1**

ХЛАДАГЕНТ

R410

УПРАВЛЕНИЕ

**D** – DC инвертор

ТИП ПИТАНИЯ

Электропитание  
220-240В~, 50Гц, 1 фаза  
380В~, 50Гц, 3 фазы

CS(S)

НАРУЖНЫЙ БЛОК

ХОЛОДОПРОИЗВОДИТЕЛЬНОСТЬ (x100Вт)

СЕРИЯ ИНВЕРТОР

VRF MDV

**MDV i - D 112 Q4 / N1**

ХЛАДАГЕНТ

R410

ТИП БЛОКА

**Q4** – кассетный стандартный

**Q4-A** – кассетный компактный

**DL** – напольно-потолочный

**G** – настенный

**Z** – напольный или консольный

**T1** – каналный или консольный

**T2** – каналный средненапорный

**T3** – каналный низконапорный

ХОЛОДОПРОИЗВОДИТЕЛЬНОСТЬ (x100Вт)

СЕРИЯ ИНВЕРТОР / DIGITAL SCROLL

















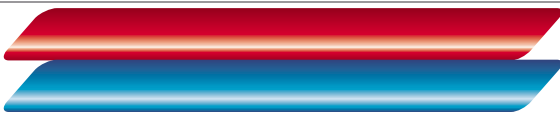







VRF MDV

# МОДЕЛЬНЫЙ РЯД

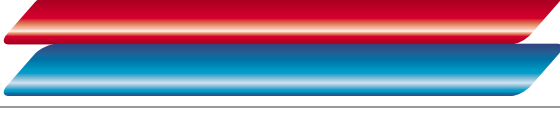
## VRF СИСТЕМЫ

тепло

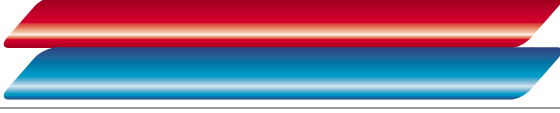
холод









	25 кВт		180 кВт	Мультизональная система MDV-V4 с компрессором DC-Inverter модульного исполнения R410a
	10.5 кВт		16 кВт	Мультизональная система MDV-mini с компрессором DC-Inverter модульного исполнения R410a
	3.6 кВт		14 кВт	Напольно-потолочные блоки R410a. <b>Серия DL/N1</b>
	2.2 кВт		5,6 кВт	Компактные кассетные блоки R410a. <b>Серия Q4/N1 (A2)</b>
	2.8 кВт		14 кВт	Кассетные блоки R410a. <b>Серия Q4/N1-C</b>
	4.5 кВт		14 кВт	Канальные блоки R410a средненапорные. <b>Серия T2/CN1</b>
	2.2 кВт		14 кВт	Канальные блоки R410a средненапорные. <b>Серия T2/N1-A5</b>
	2.2 кВт		3,6 кВт	Канальные блоки R410a низконапорные. <b>Серия T3/N1-A</b>
	20 кВт		28 кВт	Канальные блоки R410a высоконапорные. <b>Серия T1/N1</b>
	2.2 кВт		5,6 кВт	Настенные блоки с внешним EXV R410a. <b>Серия G/N1-E1</b>
	2.2 кВт		7,1 кВт	Настенные блоки со встроенным EXV R410a. <b>Серия G/N1Y-C</b>
	2.2 кВт		14 кВт	Напольные блоки R410. <b>Серия Z/N1-F1</b>
	200 м³/ч		2000 м³/ч	приточно-вытяжные установки с рекуперацией тепла <b>Серия HRV</b>



## БЫТОВЫЕ НАСТЕННЫЕ СПЛИТ-СИСТЕМЫ

тепло

















холод

	2.6 кВт		3.5 кВт	Бытовая настенная сплит-система. R410a, DC-инвертор, высокая энергоэффективность <b>Серия Alps</b>
	2.6 кВт		5.3 кВт	Бытовая настенная сплит-система R410a, DC-инвертор <b>Серия Vida</b>
	2.1 кВт		7.0 кВт	Бытовая настенная сплит-система R410a, On/Off <b>Серия Vida</b>
	2.1 кВт		8.2 кВт	Бытовая настенная сплит-система R410a, On/Off <b>Серия R</b>

## ПОЛУПРОМЫШЛЕННЫЕ СИСТЕМЫ

тепло

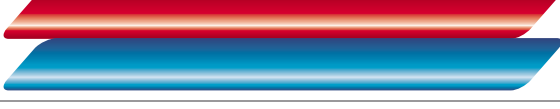
холод

	3.2 кВт		16 кВт	<b>Напольно-потолочные</b> кондиционеры R410a
	3.2 кВт		5,3 кВт	<b>Компактные кассетные</b> кондиционеры R410a
	7.1 кВт		16 кВт	<b>Кассетные</b> кондиционеры R410a
	3.2 кВт		44 кВт	<b>Канальные</b> кондиционеры R410a
	3.2 кВт		5.3 кВт	<b>Консольные</b> кондиционеры R410a
	7.0 кВт		17.6 кВт	<b>Колонные</b> кондиционеры R410a
	7.0 кВт		87 кВт	<b>Руфтопы</b> R410a / R407c
	22 кВт		44 кВт	<b>Канальные</b> кондиционеры большой мощности R407c
	22 кВт		28 кВт	<b>Колонные</b> кондиционеры большой мощности R407c

## КОМПРЕССОРНО-КОНДЕНСАТОРНЫЕ БЛОКИ











холод

	7 кВт		45 кВт
---	-------	--	--------

## ЧИЛЛЕРЫ

тепло

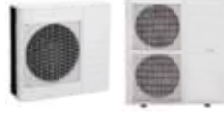







холод

	30 кВт		185 кВт	Модульные чиллеры с воздушным охлаждением
	250 кВт		600 кВт	Воздухоохлаждаемые чиллеры с винтовым компрессором
	600 кВт		14000 кВт	Чиллеры с центробежным компрессором
	115 кВт		1500 кВт	Водоохлаждаемые чиллеры с винтовым компрессором
	5.0 кВт		16 кВт	Водоохлаждаемые мини-чиллеры

## ФАНКОЙЛЫ

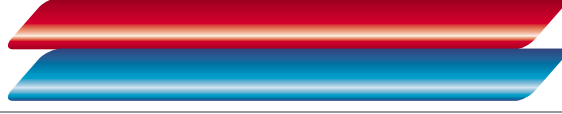
тепло

холод

	3.0 кВт		5.5 кВт	Кассетные компактные
	5.7 кВт		12.9 кВт	Кассетные
	2.2 кВт		4.5 кВт	Настенные
	1.2 кВт		7.9 кВт	Напольные и потолочные
	2.0 кВт		29.9 кВт	Канальные

# ПРОГРАММЫ ПОДБОРА



MDV System Selection Software 1.1

SELECTION SOFTWARE

Строение системы      Расчет фреонапровода      Расчет системы

ПРОЕКТ

РАСЧЕТ НАГРУЗКИ

ВЫБОР БЛОКОВ

СХЕМА СИСТЕМЫ

УПРАВЛЕНИЕ

РЕЗУЛЬТАТ

Группа  
ГРУППА1

Кол-во ВВ: 6/20

Индекс

Расчитать      Подробно

МЕНЮ      СПРАВКА      Назад      Далее

**MDV Commercial A/C 50Hz R410A**

MDV-D450W/GH1

Φ28.6, Φ15.9 (1) 113.0m FQZH-N-03

Φ19.1, Φ9.53 (2) 213.0m FQZH-N-01

Φ15.9, Φ9.53 (4) 413.0m FQZH-N-01

Φ15.9, Φ9.53 (6) 613.0m

6.351 kW MDV-D7112K/N1-EJ-1

Φ15.9, Φ9.53 (7) 713.0m

5.009 kW MDV-D56DLN1-B-EJ-2

Φ22.2, Φ9.53 (3) 313.0m

Φ15.9, Φ9.53 (5) 513.0m FQZH-N-01

5.009 kW MDV-D56DLN1-B-EJ-3

Φ15.9, Φ9.53 (8) 813.0m

2.505 kW MDV-D280N1Y-EJ-4

Φ12.7, Φ6.35 (9) 913.0m

8.059 kW MDV-D9004N1-C-EJ-5

Φ15.9, Φ9.53 (10) 1013.0m FQZH-N-02

17.909 kW MDV-D200T1N1-EJ-6

Φ15.9, Φ9.53 (11) 1113.0m

Новая  
высокотехнологичная  
мультizonальная  
система MDV V4

# VRF

Система на базе инверторного спирального DC компрессора. Позволяет осуществлять плавное регулирование производительности в зависимости от нагрузки. Имеет пять типов внешних блоков, которые различаются по производительности. Внешние блоки используются как отдельно, так и объединяются в один общий модуль, но не более 4 внешних блоков в одной системе. Количество присоединяемых внутренних блоков варьируется от 13 внутренних блоков на системе 25,2 кВт, до 64 внутренних блоков на системе 180 кВт. Допустимая нагрузка составляет 130% от номинальной мощности внешнего блока. Технология инверторного регулирования позволяет максимально повысить коэффициент энергоэффективности COP. В гамме наружных блоков MDV есть блоки с небольшой производительностью, от 10 до 16 кВт, это великолепное решение для больших квартир и небольших коттеджей. MDV – это надежное оборудование, созданное на базе современных технологий. Используются компрессоры HITACHI с регулированием производительности по технологии DC Inverter. Работа на хладагенте R410A обеспечивает MDV соответствие нормам экологии. Высокие термодинамические показатели R410A по сравнению со старыми хладагентами позволяют использовать трубы меньшего диаметра, это значительная экономия на стоимости трубы и объеме хладагента в системе. MDV это широкие возможности при подборе оборудования для объектов различной сложности. Процесс подбора систем MDV максимально упрощен при помощи программы MDV Selection, которая позволяет легко конструировать системы кондиционирования любой конфигурации. При этом программа подбора автоматически проверяет, соответствуют ли протяженность трасс и перепад высот допустимым значениям, формирует спецификацию и чертеж в формате Word или Excel.

Широкие возможности управления системой представлены посредством различных пультов и контроллеров. Все внутренние блоки укомплектованы беспроводными, или в случае канальных внутренних блоков проводными пультами ДУ. Так же имеется возможность подключения проводного пульта ДУ к любому типу внутренних блоков, как для индивидуального, так и для группового управления. Центральный пульт может адресовать до 64-х блоков, его можно использовать как групповой пульт для группы блоков, каждый из которых оснащен отдельным индивидуальным управлением. Также центральный пульт может полностью заменить индивидуальные пульты и поочередно или одновременно управлять каждым блоком из группы. Для наружных блоков существует свой центральный пульт. Все центральные пульты, для наружных и внутренних блоков могут быть подключены через поставляемые MDV шлюзы к системам управления зданием по протоколам LonWorks или BACnet. Для этой системы MDV предоставляет управляющую программу с возможностью удаленного доступа и управления. Объект любой сложности может быть оснащен системой кондиционирования MDV.



Внутренние блоки пяти различных типов для различных условий монтажа и воздухообработки позволяют получить идеальное решение для любого помещения. Корпуса настенных, кассетных, напольно-потолочных, консольных моделей изготовлены из высококачественного АБС-пластика.

Настенные блоки представлены модельным рядом мощностью от 2,2 до 7 кВт, имеют встроенный в корпус ЭРВ, что существенно облегчает монтаж.

Кассетные блоки представлены двумя типоразмерами: с компактной панелью размером 600×600 мм, а также стандартными блоками с панелью размером 950×950 мм. Представлены моделями мощностью от 2,2 до 14 кВт.

Канальные блоки мощностью от 2,2 до 28 кВт, представлены в различных вариантах статического напора от 10 до 196 Па, это позволяет использовать их для кондиционирования и частичной вентиляции больших помещений.

Напольно-потолочные блоки мощностью от 3,6 до 14 кВт. Идеально подходят для помещений сложной архитектуры, например, имеющих сильно вытянутую форму.

Консольные блоки равномерно распределяют воздух по всему объему обслуживаемого помещения, что позволяет избежать прямого попадания холодного воздуха на людей, домашних животных и комнатные растения. Внутренний блок консольного типа размещается вертикально на стене. Мощность от 2,2 до 8,0 кВт.



# КОНКУРЕНТНЫЕ ПРЕИМУЩЕСТВА

**1** Большой диапазон регулирования, современный дизайн. Кондиционеры MDV DC inverter обеспечивают комфортные жизненные условия.

**2** Адаптируемая технология DC inverter

## 2.1. Экономия электроэнергии

### КОМПРЕССОР ПОСТОЯННОГО ТОКА С БОЛЕЕ ВЫСОКОЙ ЭФФЕКТИВНОСТЬЮ

(Меньшее потребление электроэнергии экономит ваши затраты)



## 2.2. Комфорт

При пуске используется полная мощность. Поэтому происходит быстрая настройка температуры в помещении. Далее мощность регулируется в соответствии с изменениями наружной температуры, меняется и нагрузка внутреннего блока. Как следствие, происходит точная регулировка комнатной температуры.

Неинверторные типы кондиционеров должны повторно включаться и выключаться, вызывая, тем самым, большие колебания комнатной температуры.

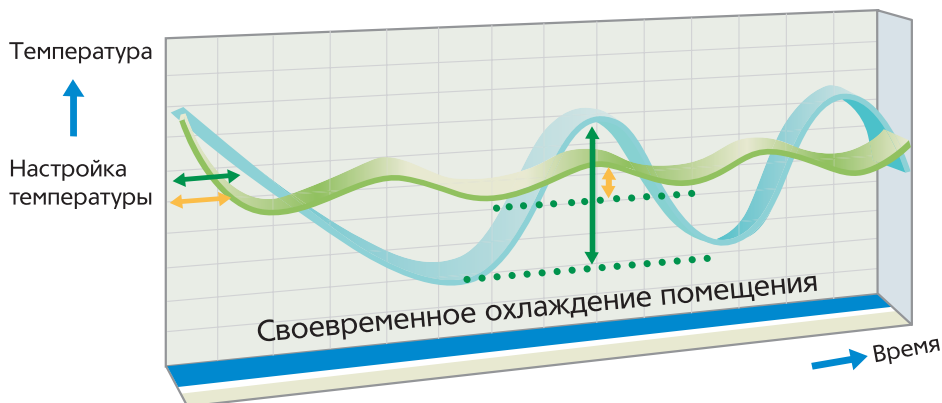

### Охлаждение

- Инверторное управление производительностью
- Неинверторный тип кондиционера



**3** Выбор наиболее подходящего к использованию в данном помещении внутреннего блока (в соответствии с дизайном и климатическими потребностями помещения). Имеются 9 типов внутренних блоков, включая кассетные с 4-сторонним распределением воздуха, каналные, напольно-потолочные, настенные, напольные, консольные и т.д.



**4** Модифицированный и универсальный контроллер для инверторных кондиционеров DC, включая инфракрасный пульт управления, проводной пульт управления, недельный таймер, централизованный пульт, сетевой пульт управления.



**5** Сохранение окружающей среды

Хладагент R410A не приносит вред окружающей среде и не разрушает озоновый слой. Полное соответствие европейским нормам.

**6** Дизайнерское преимущество

1. Наружный блок имеет модульный дизайн, состоящий из 5 основных модулей производительностью 25; 28; 33.5; 40; 45 кВт. Производительность может быть увеличена за счёт комбинации модулей. В одной комбинации может быть до 4 наружных блоков, поэтому производительность варьируется от 25 до 180 кВт с шагом 5,5 кВт. Любой модуль одной комбинации может выступать в качестве главного модуля.
2. Широкий модельный ряд внутренних блоков – настенные, кассетные, потолочные, напольные, каналные.
3. Гибкие возможности систем управления с широким выбором пультов, как и индивидуальных, так и централизованного удаленного управления.  
Индивидуальные пульты – беспроводные, проводные с возможностью совместной работы с недельным таймером. Центральные пульты – возможность управления всей системой с единого пульта или через ПК, интернет.
4. Ключевым преимуществом является значительная длина межблочных коммуникаций. Длина труб между внутренним и наружным блоком может достигать 175 м. Разница по высоте между внутренним и наружным блоком может достигать 70 м. Линия связи может достигать 1200 м.

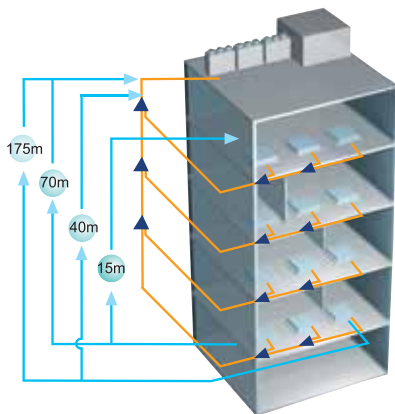

- 500m Общая длина труб (фактическая)  $\geq$  30HP (84 кВт)
- 300m Общая длина труб (фактическая)  $\leq$  30HP (84 кВт)
- 175m максимальная длина труб между внутренним и наружным блоками
- 70m максимальный перепад по высоте между внутренним и наружным блоками
- 40m максимальное расстояние между первым разветвителем и последним внутренним блоком
- 15m максимальный перепад по высоте между внутренними блоками

## ПРЕИМУЩЕСТВА ПРИ МОНТАЖЕ

### 1 Простота установки

Не требуется специальное помещение для наружных блоков,  
Легкая транспортировка: наружный модуль может транспортироваться лифтом.  
Это делает установку легкой, и эффективно сокращает затраты времени и рабочей силы.



### 2 Преимущества перед системой чиллер-фанкойл

- 2.1. В традиционных водных системах необходимы фильтры, запорные вентили, двухходовые и трехходовые клапаны и т.д. В системе с переменным расходом хладагента требуются только два главных фреоновых трубопровода, что упрощает монтаж и снижает его стоимость. Благодаря технологии баланса хладагента, несоответствий в распределении хладагента между блоками успешно избегают даже при большой и разветвленной системе.
- 2.2. Благодаря использованию хладагента R410A, уменьшен диаметр трубы. Система нуждается в меньшем количестве медной трубы и снижается стоимость монтажа.



### 2 Легкое обслуживание

- 3.1. Кнопка «Forced cooling» позволяет включить наружный блок в режим охлаждения при любых условиях, таким образом, это позволяет зарядить хладагент в систему, когда это потребуется.
- 3.2. Функция самодиагностики обнаруживает сбой в системе и показывает тип сбоя и место. Это позволяет более эффективно устранять дефекты и проводить сервисное обслуживание.



## ПРЕИМУЩЕСТВА ПРИ ИСПОЛЬЗОВАНИИ

### 1 Энергосбережение

1.1. Используется высокоэффективный DC спиральный компрессор инверторного типа.

1.2. DC инверторный и односкоростной компрессор соединены параллельно во внешнем блоке.

1.2.1. При неполной нагрузке работает только инверторный компрессор, при полной нагрузке в работу включены все компрессора. Поэтому компрессор инверторного типа будет в большинстве случаев работать в среднечастотном режиме (40-90Hz). Поскольку на средних оборотах компрессор инверторного типа работает с максимальной эффективностью и имеет самый низкий уровень шума и вибрации, кондиционеры с двумя типами компрессоров обладают еще большей эффективностью работы наряду с пониженными уровнями вибрации и шума (по сравнению с кондиционерами, в комплект которых входит только один инверторный компрессор). Также подобный кондиционер имеет более широкий диапазон регулирования мощности (от 15 до 110 %)

1.2.2. Благодаря компрессору инверторного типа, достигается высокая энергетическая эффективность работы (EER). Когда установка начинает свою работу, односкоростной компрессор включившись выдает 100% своей мощности. Поэтому он способен обеспечить быстрое охлаждение или нагрев.



### 2 Широкий спектр возможностей работы

Благодаря встроенному во внешний блок низкотемпературному контроллеру, система может работать в режиме охлаждения до температуры наружного воздуха – 15°C.



### 3 Привлекательный внешний вид

Наружные блоки монтируются на крыше, поэтому эстетический вид здания остается прежним. Весь модельный ряд наружных блоков имеют одинаковую высоту и аккуратный внешний вид.

### 4 Функция автозапуска

Даже при возможных перепадах напряжения в электросети, кондиционер нашего типа автоматически перезапустит работу. Скачок электричества не собьет уже установленные настройки, избавляя, таким образом, вас в необходимости перепрограммирования системы

### 5 Контроль за точной температурой помещения

Электронные расширительные клапаны отвечают за изменение мощности внутренних блоков и постоянно контролируют поток хладагента. Таким образом, Система умного контроля MDV поддерживает практически постоянную температуру помещения без температурных скачков, столь характерных для традиционной ON/OFF системы контроля. Инверторная система способна поддерживать запрограммированную температуру с точностью до 0,5°C.



# СИСТЕМА УПРАВЛЕНИЯ

Разнообразные средства управления, включая индивидуальные, центральные, а также систему управления зданием, удовлетворяют всем потребностям пользователей

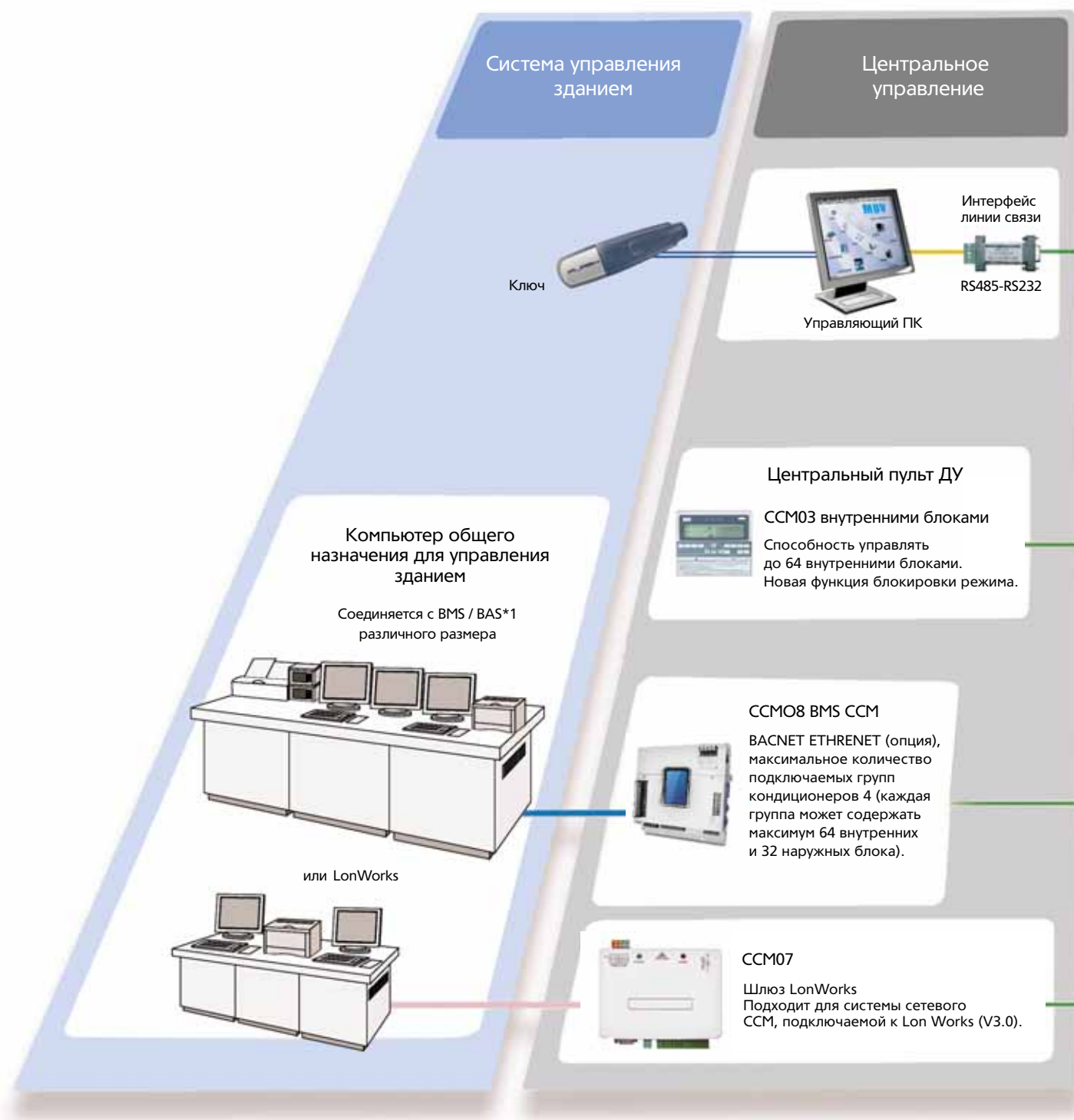

\*1. BMS / BAS: Система управления зданием / Система автоматизации здания

## Индивидуальное управление

### Центральный пульт ДУ



ССМ02  
наружными блоками  
Способность управлять  
до 32 наружными  
блоками.

### Беспроводной пульт ДУ



Пульт  
дистанционного  
управления  
R05



Проводной  
пульт KJR-10B



ССМ03  
Контролирует  
64 внутренних блока

## VRF-система

### Внешний блок

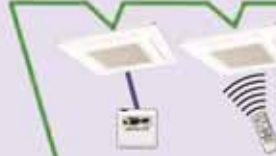

- Линия связи (сеть LonWorks)
- Сеть LonWorks
- Линия дистанционного управления
- USB кабель
- Линия связи (кабель RS-232C)



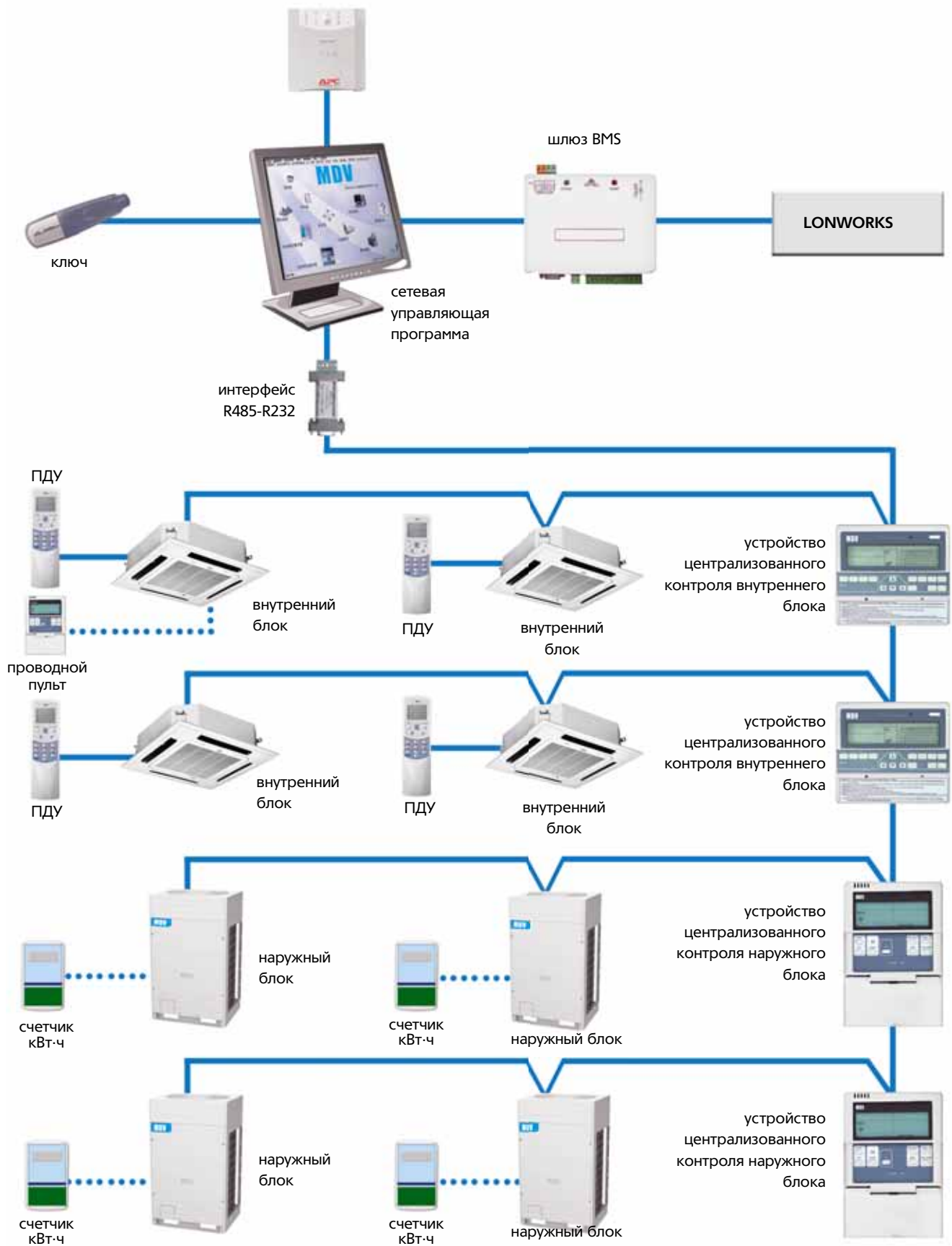

Напряжение электропитания (380V, 3PH, 50Hz)

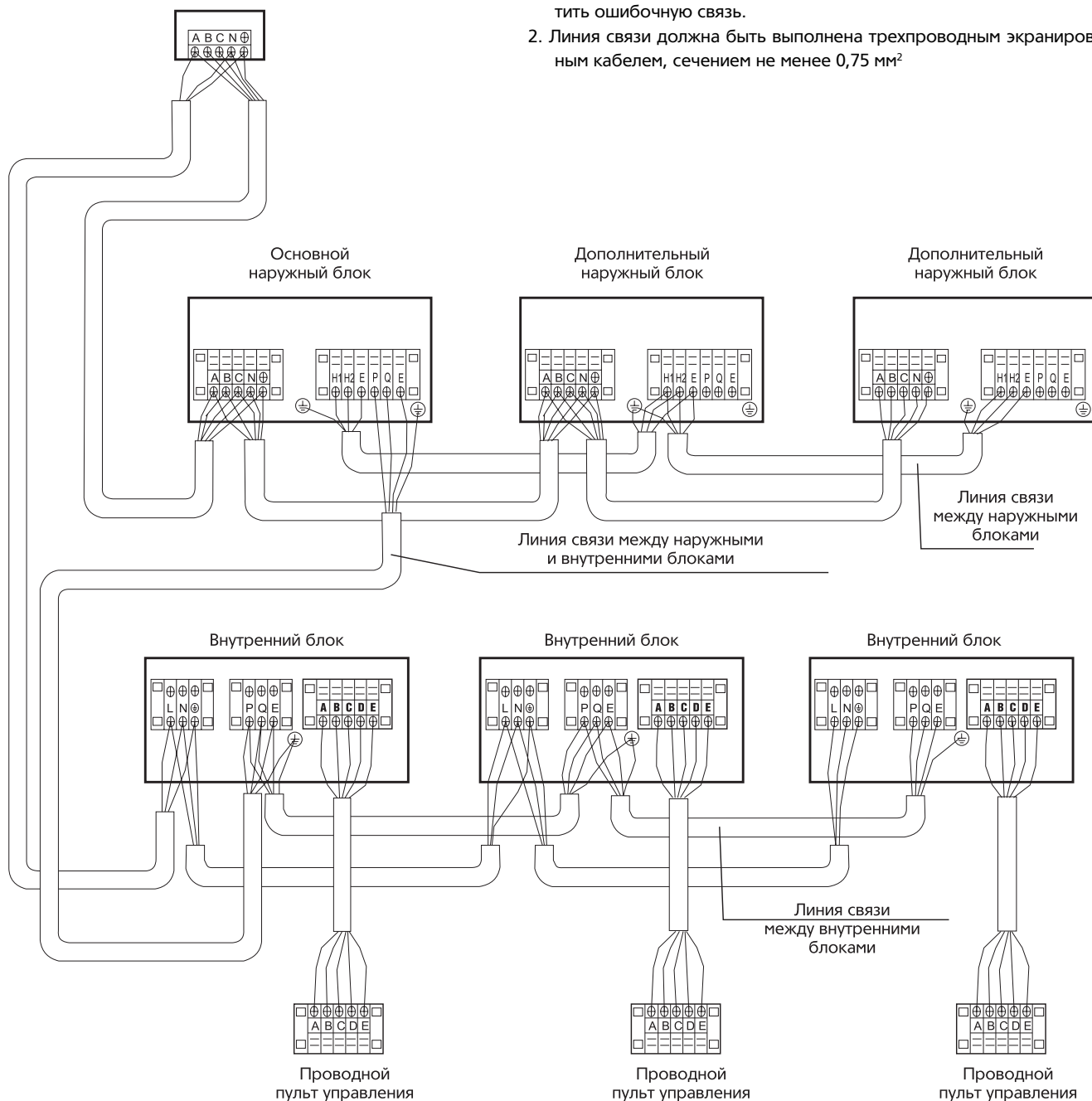

1. Соединительная линия сигнала между наружными блоками, внутренними и наружными блоками, и между внутренними блоками имеет полярность. Соединяя, делайте все возможное чтобы предотвратить ошибочную связь.
2. Линия связи должна быть выполнена трехпроводным экранированным кабелем, сечением не менее 0,75 мм<sup>2</sup>

## КРАТКИЙ ОБЗОР СИСТЕМЫ

Интеллектуальная система управления кондиционерами построена на основе модернизированной предыдущей версии системы управления и объединена с системой индивидуального учета потребляемой электроэнергии каждым блоком.

Данная система идеально подходит для зданий малого и среднего размера, ей можно управлять до 1024 внутренними блоками и 512 наружными блоками.

Обеспечивает мощные возможности управления кондиционированием в здании, включая расчет стоимости электроэнергии и другие многочисленные функции работы с данными. Система применяет понятие иерархических пользователей, чтобы гарантировать, что все операции пользователей не будут влиять на правильность данных системы.

Шлюз Lon Gateway системы управления, позволяет подключаться к открытой сети LonWorks при использовании систем управления зданием (BMS). Система управления может выполнять диагностику онлайн через интернет, что гарантирует безопасное использование вашей системы кондиционирования воздуха.

## ЦЕНТРАЛЬНЫЙ ПУЛЬТ УПРАВЛЕНИЯ НАРУЖНЫМИ БЛОКАМИ CSM02

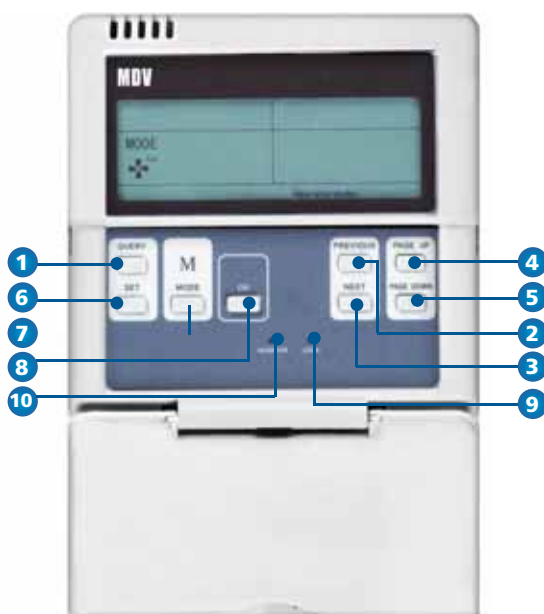

- 1 КНОПКА QUERY (СПРАВКА)**  
Нажмите кнопку для перехода в режим справки.
- 2 КНОПКА PREVIOUS (ПРЕДЫДУЩИЙ)**  
В режиме справки, нажмите кнопку PREVIOUS для вызова справки действительных (текущих) состояний других подключенных установок кондиционирования воздуха.
- 3 КНОПКА NEXT (СЛЕДУЮЩИЙ)**  
В режиме справки, нажмите кнопку NEXT для вызова справки действительных (текущих) состояний других подключенных установок кондиционирования воздуха.
- 4 КНОПКА PAGE UP (СТРАНИЦА ВВЕРХ)**  
При выборе подключенной установки кондиционирования воздуха, нажатие кнопки PAGE UP для вызова справки может отобразить параметры на предыдущей странице и это может циклически повторяться.
- 5 КНОПКА PAGE DOWN (СТРАНИЦА ВНИЗ)**  
При выборе подключенной установки кондиционирования воздуха, нажатие кнопки PAGE DOWN для вызова справки может отобразить параметры на следующей странице и это может циклически повторяться.
- 6 КНОПКА SET (УСТАНОВКА)**  
Нажмите кнопку SET для перехода на Страницу Установок (Set Page).
- 7 КНОПКА MODE (РЕЖИМ РАБОТЫ)**  
Нажмите кнопку MODE для перехода в Установку Режима Работы (MODE Set) и выберите кругообразно между Forced (Вынужденным), Охлаждением (COOLING) и Выкл (OFF) состоянием.
- 8 КНОПКА ОК**  
Нажмите кнопку ОК для подтверждения всех установок и отсылки их на соответствующие установки кондиционирования воздуха.
- 9 КНОПКА LOCK (БЛОКИРОВКА)**  
Все иные кнопки, при нажатии, не всегда будут управлять и разблокировка произойдет при повторном нажатии кнопки.
- 10 КНОПКА ADDRESS SET (УСТАНОВКА АДРЕСА)**  
В странице Установок, неоднократно нажимайте кнопку установок SET, адрес будет увеличиваться один за другим. Когда адрес станет равным 31, и вы нажмете кнопку еще раз, то адрес возобновится с 16.

1. Центральный пульт может осуществлять централизованное управление и запрос данных наружных блоков. Один ССМ02 максимально может объединить 32 наружных блока через порты коммуникации находящиеся в РСВ наружных блоков.
2. ССМ02 может общаться с РС через конвертер RS485/RS232. Один РС может максимально соединить 16 наружных ССМ и 16 внутренних ССМ. РС может осуществлять централизованный контроль, управление, вопрос статуса, и т.д. наружных централизованных пультов, внутренних централизованных пультов, внутренних и наружных блоков в пределах контроля и управления системой.
3. ССМ и наружные блоки, РС и ССМ поддерживают связь как главный/дополнительный. В сети ССМ и наружных блоков, ССМ – главный блок, а наружные блоки – блоки дополнительные.

#### 1.3.2 Основные требования

1. Напряжение питания: 220~240V/AC.
2. Частота переменного тока: 50Hz/60Hz.
3. Окружающая Temp.: -15 °C – +43 °C
4. Окружающая Влажность: % 40 ~ 90 %.

## ЦЕНТРАЛЬНЫЙ ПУЛЬТ УПРАВЛЕНИЯ ВНУТРЕННИМИ БЛОКАМИ ССМ03

- 1) В функции централизованного пульта управления внутренними блоками входит передача информации о состоянии внутреннего блока на компьютер, а также управление и проверка команд от компьютера, и тем временем это может подвергнуть сомнению статус внутреннего блока и послать команды контроля.
- 2) Внутренний централизованный пульт и 64 внутренних блока кондиционера формируют сеть и таким образом управляют всеми кондиционерами в пределах сети. По сети можно посылать различные команды управления внутренним блокам и статус может быть настроен, чтобы удовлетворить различные требования контроля. Сигналы управления централизованного контроллера можно послать на расстояние до 1200m.
- 3) централизованный пульт управления через интерфейс согласовывается с компьютером или шлюзом и осуществляет централизованное компьютерное управление и урегулирование параметров и вопросов статуса всех кондиционеров в сети. Кроме того, это позволяет осуществить связь с через компьютер или шлюз и, таким образом, получить компьютеризированное дистанционное управление.

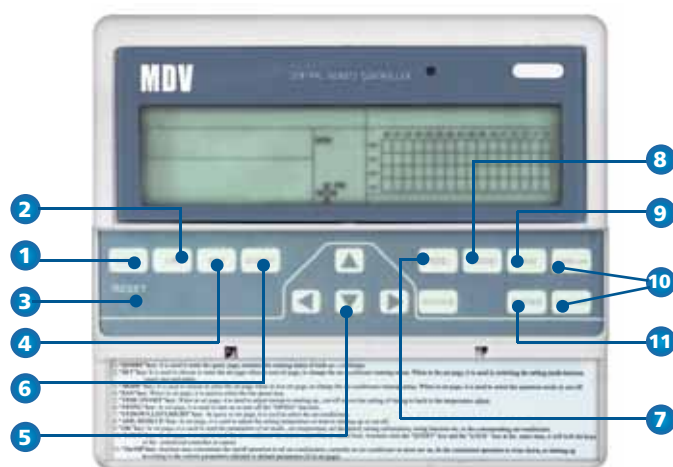

1. На странице настроек нажмите LOCK для блокировки или разблокировки ПДУ.
2. На странице универсальной настройки нажмите кнопку UP и LOCK для блокировки или разблокировки режима.
3. После нажатия кнопки QUERY, нажмите LOCK для блокировки или разблокировки клавиатуры устройства централизованного контроля
2. На странице настройки нажмите кнопку OK для пересылки информации по настройке, за исключением сигнала блокировки, к кондиционеру
3. Введите страницу настройки кондиционера для переключения между унифицированной и глобальной настройкой
4. Ввод страницы запроса кондиционера
5. 1. Кнопки UP, DAWN предназначены для выбора строк  
2. Кнопки LEFT, RIGHT предназначены для выбора колонок
6. На странице настройки устройства централизованного контроля нажмите кнопку RESET
7. 1. На странице настройки, установите температуру, увеличьте или уменьшите время включения / выключения таймера  
2. На странице запроса, прокрутите список запрашиваемых параметров
8. На странице настройки установите рабочий режим кондиционера
9. На странице настройки настройте ВКЛ/ВЫКЛ., скорость воздушного потока кондиционера
10. На странице настройки устройства централизованного контроля нажмите кнопку RESET
11. На странице настройки включите или выключите функцию качания.

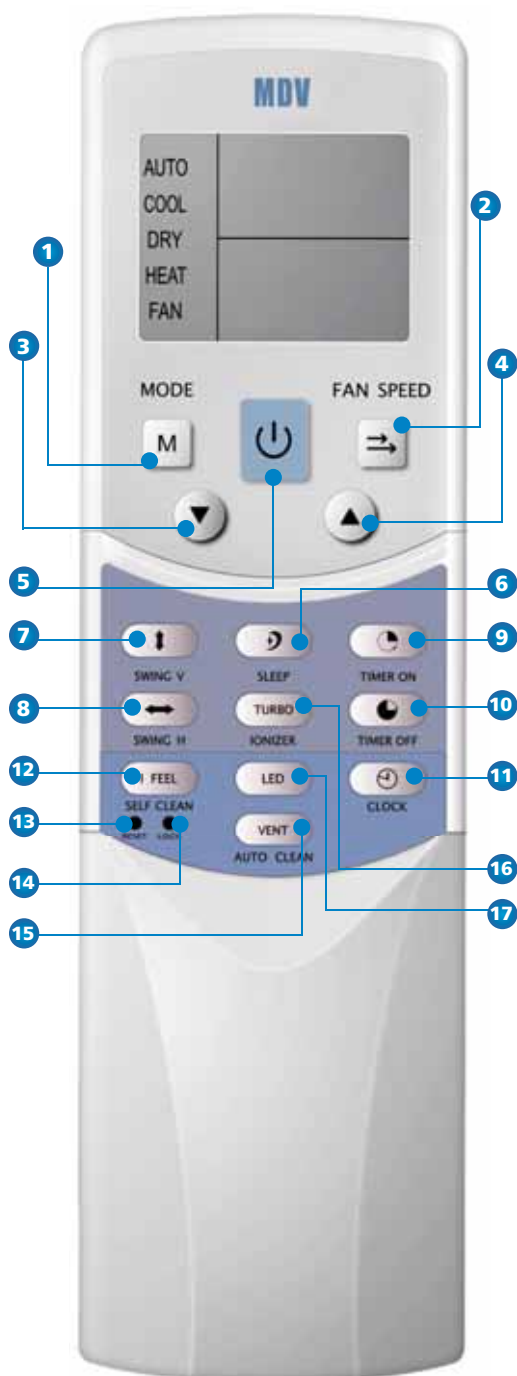

- 1 РЕЖИМ РАБОТЫ:** При однократном нажатии текущий режим работы будет выбираться в следующей очередности:

→ AUTO → COOL → DRY → HEAT → FAN →

Где: AUTO – Авто, COOL – Охлаждение, DRY – Осушение, HEAT – Обогрев, FAN – Вентиляция

Примечание: Режим обогрева отсутствует в блоках, работающих только на охлаждение.

- 2 СКОРОСТЬ ВЕНТИЛЯТОРА:** Скорость вентилятора будет выбираться в следующей очередности при каждом нажатии на кнопку:

→ AUTO → LOW → MED → HIGH →

Где: AUTO – авто, LOW – низкая, MED – средняя, HIGH – высокая

- 3 РЕГУЛИРОВКА:** Понижает установленную температуру. Продолжительное нажатие кнопки будет понижать температуру на 1°C через 0.5 с.

- 4 РЕГУЛИРОВКА:** Повышает установленную температуру. Продолжительное нажатие кнопки будет повышать температуру на 1°C через 0.5 с.

- 5 ВКЛ/ВЫКЛ:** Для включения и выключения установки кондиционирования воздуха

Кнопка включения режима сна.

- 6 КАЧЕНИЕ ЖАЛЮЗИ В ВЕРТИКАЛЬНОЙ ПЛОСКОСТИ:** активируйте или отключите функцию качания жалюзи в вертикальной плоскости. (Возможно только при условии использования ПДУ с соответствующим блоком).

- 7 КАЧЕНИЕ ЖАЛЮЗИ В ГОРИЗОНТАЛЬНОЙ ПЛОСКОСТИ:** активируйте или отключите функцию качания жалюзи в горизонтальной плоскости. (Возможно только при условии использования ПДУ с соответствующим блоком).

- 9 ВРЕМЯ ВКЛ:** для установки времени включения. Однократное нажатие на кнопку увеличивает время на 0.5 часа. Когда время установки превысит 10 часов, при каждом нажатии на кнопку время будет увеличиваться на 1 час. Установка показателя на 0:00 отменит установку времени включения.

- 10 ВРЕМЯ ВЫКЛ:** Для установки времени выключения. Однократное нажатие на кнопку увеличивает время на 0.5 часа. Когда время установки превысит 10 часов, при каждом нажатии на кнопку время будет увеличиваться на 1 час. Установка показателя на 0:00 отменит установку времени выключения.

- 11 ЧАСЫ:** Отображает текущее время (12:00 отображается при повторной установке или при первичной подаче электричества).

- 12** Кнопка включения режима FOLLOW ME.

- 13 СБРОС** (внутренне расположение): Нажмите эту кнопку с помощью скрепки диаметром в 1 мм для отмены текущих установок и сброса ПДУ.

- 14 БЛОКИРОВКА** (внутренне расположение): Нажмите эту кнопку с помощью скрепки диаметром в 1 мм для блокировки или разблокировки текущей установки.

- 15** Кнопка включения режима вентиляции или функции самоочистки (в зависимости от модели).

- 16** Кнопка включения режима TURBO или ионизатора (в зависимости от модели)

- 17** Кнопка включения или отключения дисплея



# ТРУБОПРОВОД ХЛАДАГЕНТА

## ДЛИНА И ДОПУСТИМЫЙ ПЕРЕПАД ПО ВЫСОТЕ ТРУБОПРОВОДА ХЛАДАГЕНТА

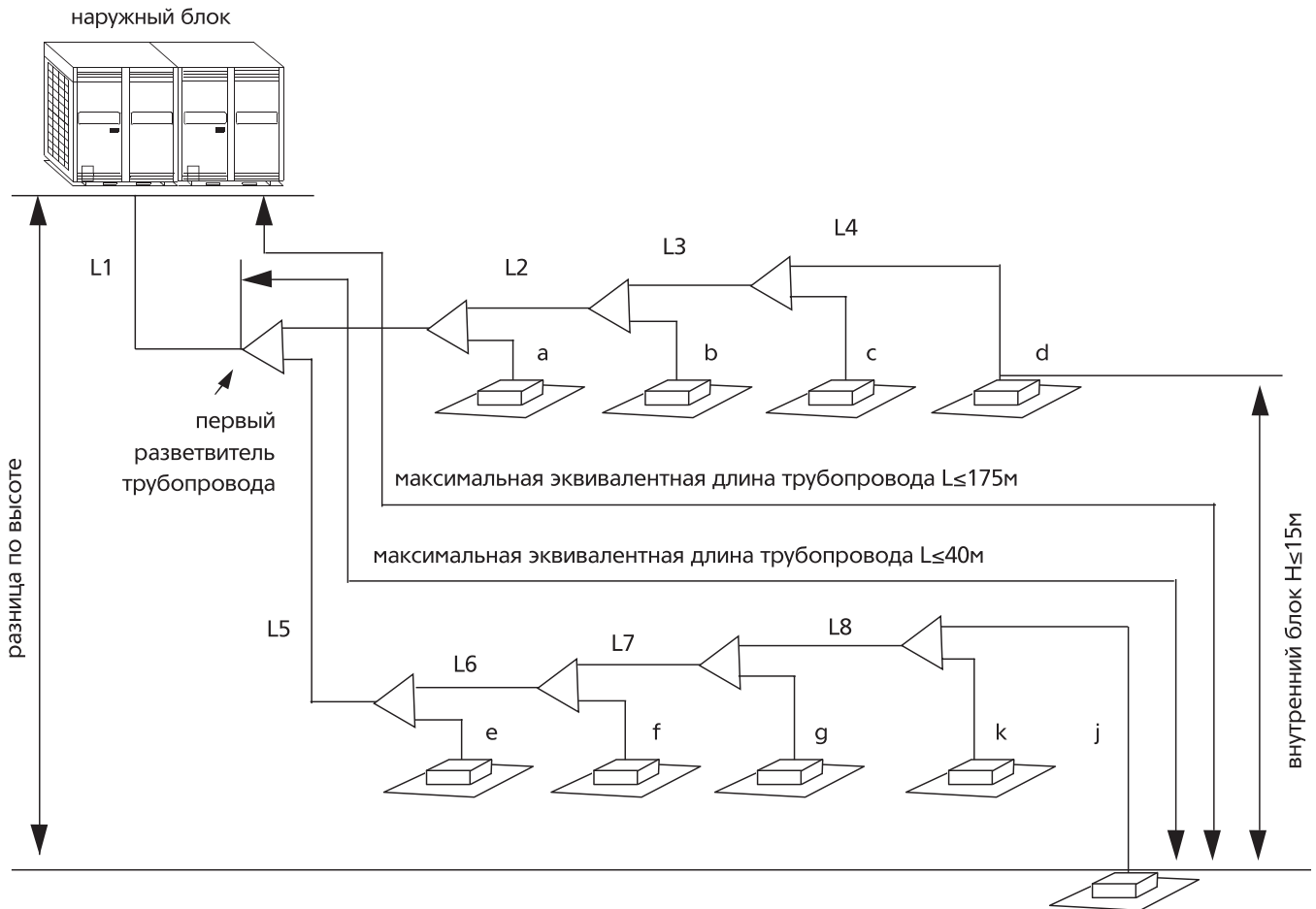

		Допустимое значение		Трубопровод	
Длина трубы	Общая длина трубы (фактическая)		<30 HP	350 м	L1+L2+L3+L4+L5+L6+L7+L8+a+b+c+d+e+f+g+h+i
			>30 HP	500 м	
	Максимальная длина трубопровода (L)	Фактическая длина	150 м		L1+L5+L6+L7+L8+i
		Эквивалентная длина	175 м		
Эквивалентная длина трубопровода (самая удаленная от первого разветвителя)		40 м		L5+L6+L7+L8+i	
Разница по высоте	Разница по высоте между внутренним и наружным блоком	Наружный блок (верхний)	70 м		-
		Наружный блок (нижний)	40 м		-
	Разница по высоте между внутренним и внутренним блоками		15 м		-

### Выбор размера труб хладагента

- Труба между наружным блоком и первым разветвителем (магистральный трубопровод). Для одиночного модуля – см. таблицу 1. Для установок более чем с одним модулем – см. таблицу 2.
- Труба между разветвителями внутренних блоков (магистральный трубопровод). См. таблицу 3.
- Труба между разветвителем к внутреннему блоку и внутренним блоком (трубопроводом). См. таблицу 4.
- Труба между наружными блоками (трубопровод наружного блока). См. таблицу 5.

Выбор разветвителя к внутреннему блоку. Выбор осуществляется в соответствии с производительностью внутренних блоков. Если производительность внутренних блоков превышает общее значение для наружных блоков, выберите размер согласно значению наружных блоков.

Выбор тройников при параллельном подключении наружных блоков. См. таблицу 5.

## РАЗМЕР ТРУБЫ И СОЕДИНЕНИЯ

Труба между наружным блоком и первым разветвителем (магистральный трубопровод). См. №1 на рис. 1.

Трубное соединение между разветвителями без подключения к внутреннему блоку. См. №2 на рис. 1.

Трубное соединение разветвителя с подключением к внутреннему блоку. См. №3 на рис. 1.

### Наружный блок



рис. 1

Размер главной трубы одиночного модуля и первого разветвителя внутреннего блока (ед. изм.: мм)

Таблица 1

Модель	Максимальная эквивалентная длина трубопровода <90м			Максимальная эквивалентная длина трубопровода >90м		
	Газовая сторона	Жидкостная сторона	Первый разветвитель внутреннего блока	Газовая сторона	Жидкостная сторона	Первый разветвитель внутреннего блока
8HP	ø19.1	ø9.5	CE-FQZHN-01	ø22.2	ø12.5	CE-FQZHN-02
10HP	ø22.2	ø9.5	CE-FQZHN-02	ø25.4	ø12.5	CE-FQZHN-02
12HP	ø28.6	ø12.5	CE-FQZHN-02	ø31.8	ø15.9	CE-FQZHN-02
14HP	ø28.6	ø12.5	CE-FQZHN-02	ø31.8	ø15.9	CE-FQZHN-02
16HP	ø28.6	ø12.5	CE-FQZHN-02	ø31.8	ø15.9	CE-FQZHN-02

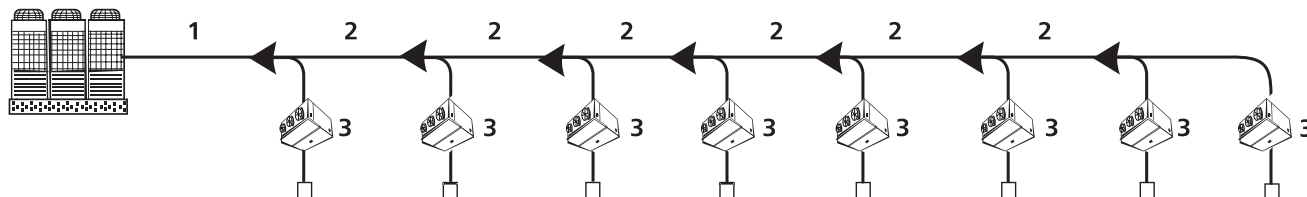
Размер главной трубы между внешними блоками (более чем с одним модулем) и первым разветвителем внутреннего блока (ед. изм.: мм)

Таблица 2

Производительность наружных блоков A (HP)	Максимальная эквивалентная длина трубопровода <90м			Максимальная эквивалентная длина трубопровода >90м		
	Газовая сторона	Жидкостная сторона	Первый разветвитель внутреннего блока	Газовая сторона	Жидкостная сторона	Первый разветвитель внутреннего блока
18≤A≤22	ø28.6	ø15.9	CE-FQZHN-02	ø31.1	ø19.1	CE-FQZHN-03
24=A	ø34.9	ø15.9	CE-FQZHN-03	ø38.1	ø19.1	CE-FQZHN-03
26≤A≤32	ø34.9	ø19.1	CE-FQZHN-03	ø38.1	ø22.2	CE-FQZHN-04
34≤A≤48	ø41.3	ø19.1	CE-FQZHN-04	ø41.3	ø22.1	CE-FQZHN-04
50≤A≤64	ø44.5	ø22.2	CE-FQZHN-04	ø44.5	ø25.4	CE-FQZHN-05

### ПРИМЕЧАНИЕ

Если размер соединения наружного блока отличается от главной трубы, необходимо установить переходную муфту.

### ПРИМЕЧАНИЕ

- 18≤A≤22 и максимальная эквивалентная длина трубопровода > 90 м, газовая труба ø34,9 → ø31,8
- 26≤A≤32 и максимальная эквивалентная длина трубопровода > 90 м, газовая труба ø41,3 → ø38,1
- 34≤A≤48 и максимальная эквивалентная длина трубопровода > 90 м, газовая труба ø22,2 → ø19,1

Размер трубы между разветвителями.  
 А: Подчиненные внутренние блоки (внутренние блоки от разветвителя до конца ветви)

Таблица 3

А	Главный трубопровод (газовая/жидкостная сторона)	Разветвитель
$A \leq 168$	$\varnothing 15.9 / \varnothing 9.5$	CE-FQZHN-01
$168 \leq A \leq 224$	$\varnothing 19.1 / \varnothing 9.5$	CE-FQZHN-01
$224 \leq A \leq 330$	$\varnothing 22.2 / \varnothing 9.5$	CE-FQZHN-02
$330 \leq A \leq 470$	$\varnothing 28.6 / \varnothing 12.7$	CE-FQZHN-02
$470 \leq A \leq 710$	$\varnothing 28.6 / \varnothing 15.9$	CE-FQZHN-02
$710 \leq A \leq 1040$	$\varnothing 34.9 / \varnothing 19.1$	CE-FQZHN-03
$1040 \leq A \leq 1340$	$\varnothing 41.3 / \varnothing 19.1$	CE-FQZHN-04
$1340 \leq A$	$\varnothing 44.5 / \varnothing 22.2$	CE-FQZHN-04

**ПРИМЕЧАНИЕ**

Если размер соединения наружного блока отличается от главной трубы, необходимо установить переходную муфту.

Размер трубопровода и соединений

Таблица 4

Производительность внутренних блоков (НР)	Газовая сторона	Жидкостная сторона
$\geq 56$	$\varnothing 15.9$ (гайка с буртиком)	$\varnothing 9.5$ (гайка с буртиком)
$\leq 45$	$\varnothing 12.7$ (гайка с буртиком)	$\varnothing 6.4$ (гайка с буртиком)

Выбор размера труб между наружными блоками, включая параллельные трубы, соединительные трубы и разветвители.

А: Подчиненные наружные блоки (наружные блоки от разветвителя до конца ветви)

Таблица 5

А (НР)	Размер трубопровода	Разветвитель
$A \leq 12$	$\varnothing 25.4 / \varnothing 12.7$	Одинарный наружный блок
$14 \leq A \leq 16$	$\varnothing 34.9 / \varnothing 15.9$	Одинарный наружный блок
$18 \leq A \leq 24$	$\varnothing 38.1 / \varnothing 19.1$	CE-FQZHN-03
$26 \leq A \leq 32$	$\varnothing 41.3 / \varnothing 22.2$	CE-FQZHN-04
$34 \leq A \leq 48$	$\varnothing 44.5 / \varnothing 22.2$	CE-FQZHN-04
$50 \leq A$	см. инф. по главной трубе	CE-FQZHN-05

СХЕМЫ УСТАНОВКИ МОДУЛЕЙ

**Одиночный модуль**



**ПРИМЕЧАНИЕ** Размер магистральных труб одиночного модуля указан в таблице 1. Балансировочная труба должна быть закрыта.

**Два модуля**

1 18 НР < производительность < 32 НР

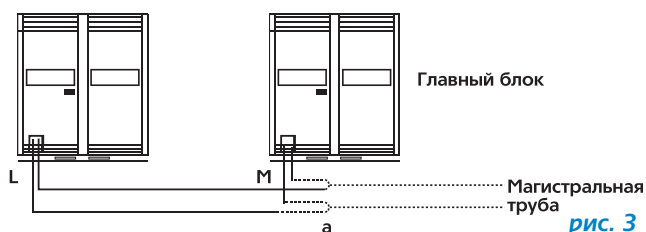

2 Соединение газовой и масляной балансировочной трубы

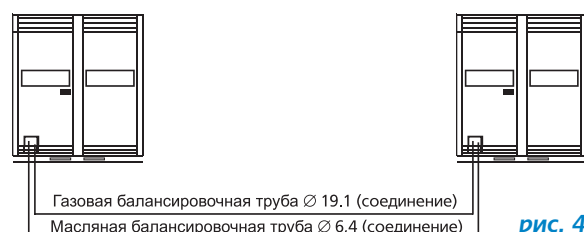

**ПРИМЕЧАНИЕ** Размер L, M указан в таблице 5. Размер магистральной трубы указан в таблице 2.

## Три модуля

- 1 34 HP < производительность < 48 HP



рис. 5

**ПРИМЕЧАНИЕ** Размер L, M, указан в таблице 5. Размер магистральной трубы указан в таблице 2.

- 2 Соединение газовой и масляной балансировочной трубы

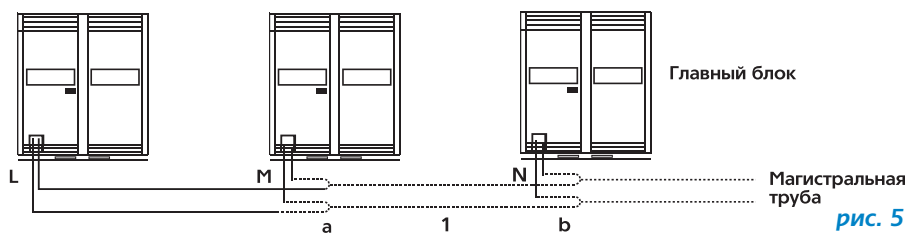

рис. 6

См. следующую схему с указанием размеров тройников Z и Y, соединяемых с газовой трубой.

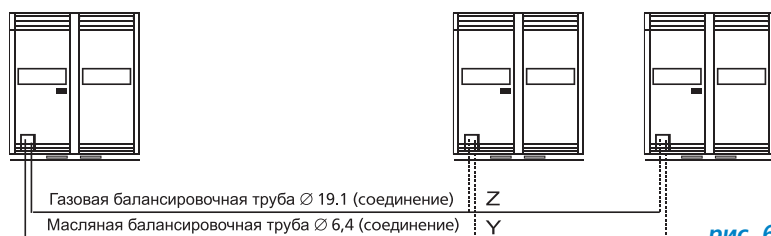

рис. 7

**ПРИМЕЧАНИЕ** Размер 1-ого тройникового соединения определяется по полной производительности наружных блоков, остальные должны быть меньше чем 1-ый

## Четыре модуля

- 1 50 HP < производительность < 64 HP

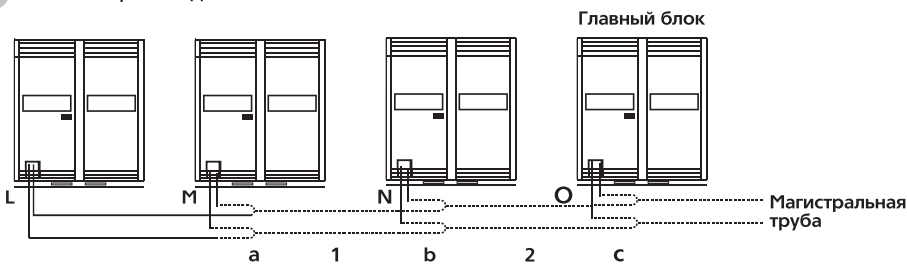

**ПРИМЕЧАНИЕ** Размер L, M, N, O, a, b, c, 1, 2 указан в таблице 5. Размер магистральной трубы указан в таблице 2.

- 2 Соединение газовой и масляной балансировочной трубы

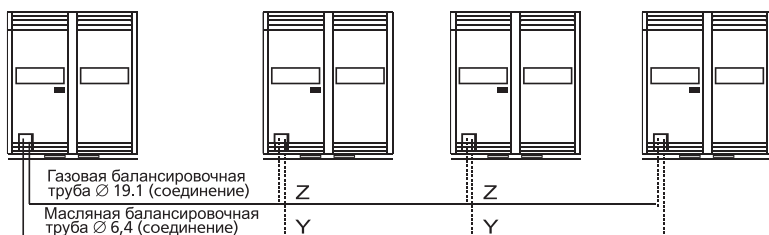

## В качестве примера приведен расчет системы с наружными блоками (12+16+16) HP

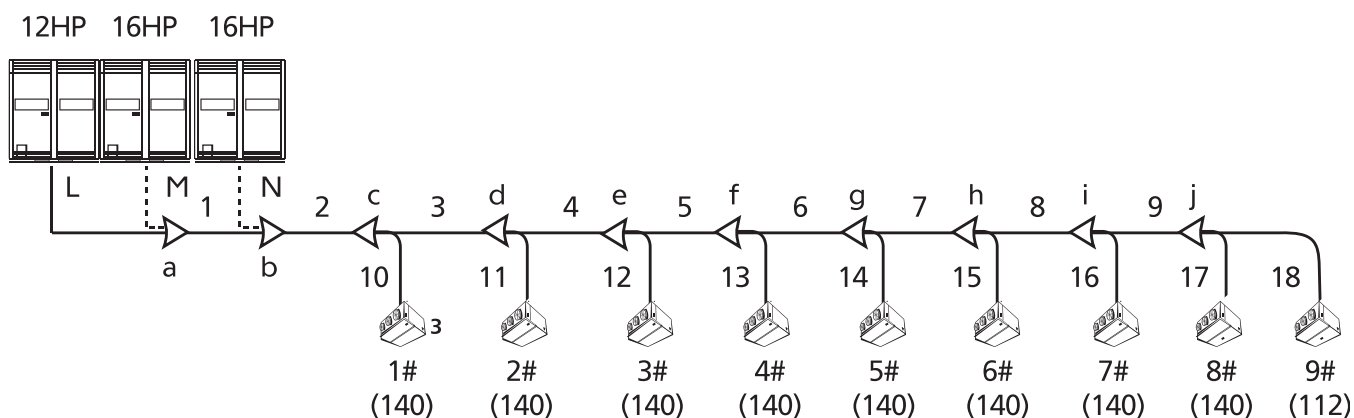

### Параллельные наружные блоки:

- 1) Диаметры труб на участках № L, M, N представлены в таблице 5, размер  $\varnothing 25.4/\varnothing 12.7$ ,  $\varnothing 34.9/\varnothing 15.9$ ,  $\varnothing 34.9/\varnothing 15.9$  в соответствии с производительностью соответствующих наружных блоков.
- 2) Труба 1, HP=16+12 $\leq$ 32 HP, см. таблицу 5, размер трубы  $\varnothing 38.1/\varnothing 19.1$ , труба 2, всего HP 16+16=44HP см. таблицу 2, размер трубы  $\varnothing 41.3/\varnothing 22.1$ .
- 3) См. таблицу 5, модель разветвителя: a, тип CE-FQZHN-04, b – CE-FQZHN-04

### Внутри помещения:

- 1) Патрубки 10-18, см. таблицу 4, размер  $\varnothing 15.9/\varnothing 9.5$
- 2) Подчиненные внутренние блоки, труба 9 – 8#, 9#, мощность в лошадиных силах 140+112=252 $\leq$ 330, размер трубы 9  $\varnothing 22.2/\varnothing 9.5$ , модель разветвителя j: CE-FQZHN-02
- 3) Подчиненные внутренние блоки, труба 8 – 7#, 8#, 9#, мощность в лошадиных силах 140+140+112=392 $\leq$ 470, размер трубы 8  $\varnothing 28.6/\varnothing 12.7$ , модель разветвителя i: CE-FQZHN-02
- 4) Подчиненные внутренние блоки, труба 7 – 6#–9#, мощность в лошадиных силах 140+140+140+112=532 $\leq$ 710, размер трубы 7  $\varnothing 28.6/\varnothing 15.9$ , модель разветвителя h: CE-FQZHN-02
- 5) Подчиненные внутренние блоки, труба 6 – 5#–9#, мощность в лошадиных силах 140+140+140+140+112=372 $\leq$ 710, размер трубы 6  $\varnothing 28.6/\varnothing 15.9$ , модель разветвителя j: CE-FQZHN-02
- 6) Подчиненные внутренние блоки, труба 5 – 4#–9#, мощность в лошадиных силах 140+140+140+140+112=812 $\leq$ 1040, размер трубы 5  $\varnothing 34.9/\varnothing 19.1$ , модель разветвителя f: CE-FQZHN-03
- 7) Подчиненные внутренние блоки, труба 4 – 3#–9#, мощность в лошадиных силах 140+140+140+140+140+112=812 $\leq$ 1040, размер трубы 4  $\varnothing 34.9/\varnothing 19.1$ , модель разветвителя e: CE-FQZHN-03
- 8) Подчиненные внутренние блоки, труба 3 – 2#–9#, мощность в лошадиных силах 140+140+140+140+140+140+112=1092 $\leq$ 1340, размер трубы 3  $\varnothing 41.3/\varnothing 19.1$ , модель разветвителя d: CE-FQZHN-04
- 9) Труба 2 является основной, размер трубы 2 и разветвителя с относится к наружному блоку. См. таблицу 2. Размер трубы 2  $\varnothing 41.3/\varnothing 22.2$ , модель разветвителя c: CE-FQZHN-04





### ПРИМЕЧАНИЕ

Разветвители типа Y (с плавным отводом) a, b должны быть на одном уровне, во избежание неравномерного распределения хладагента! Наружные блоки, соединенные параллельно, должны быть на одной высоте.



# НАРУЖНЫЕ БЛОКИ

Дизайн	Энергопитание	Мощность HP	Модель	Рекомендуемые комбинации	Максимальное число подключаемых внутренних блоков
	380-, 50, 3	8	MDVi-V252W/CSDN1	8	13
	380-, 50, 3	10	MDVi-V280W/CSDN1	10	16
	380-, 50, 3	12	MDVi-V335W/CSDN1	12	16
	380-, 50, 3	14	MDVi-V400W/CSDN1	14	16
	380-, 50, 3	16	MDVi-V450W/CSDN1	16	20
	380-, 50, 3	18	MDVi-V532W/CSDN1	8+10	20
	380-, 50, 3	20	MDVi-V560W/CSDN1	10+10	24
	380-, 50, 3	22	MDVi-V615W/CSDN1	10+12	24
	380-, 50, 3	24	MDVi-V680W/CSDN1	10+14	28
	380-, 50, 3	26	MDVi-V730W/CSDN1	10+16	28
	380-, 50, 3	28	MDVi-V785W/CSDN1	12+16	28
	380-, 50, 3	30	MDVi-V850W/CSDN1	14+16	32
	380-, 50, 3	32	MDVi-V900W/CSDN1	16+16	32
	380-, 50, 3	34	MDVi-V960W/CSDN1	10x2+14	36
	380-, 50, 3	36	MDVi-V1010W/CSDN1	10x2+16	36
	380-, 50, 3	38	MDVi-V1065W/CSDN1	10+12+16	36
	380-, 50, 3	40	MDVi-V1130W/CSDN1	10+14+16	42
	380-, 50, 3	42	MDVi-V1180W/CSDN1	10+16x2	42
	380-, 50, 3	44	MDVi-V1235W/CSDN1	12+16x2	42
	380-, 50, 3	46	MDVi-V1300W/CSDN1	14+16x2	48
	380-, 50, 3	48	MDVi-V1350W/CSDN1	16x3	48
	380-, 50, 3	50	MDVi-V1432W/CSDN1	12x3+14	54
	380-, 50, 3	52	MDVi-V1460W/CSDN1	12x3+16	54
	380-, 50, 3	54	MDVi-V1515W/CSDN1	12x2+14+16	54
	380-, 50, 3	56	MDVi-V1580W/CSDN1	12x2+16x2	58
	380-, 50, 3	58	MDVi-V1630W/CSDN1	10+16x3	58
	380-, 50, 3	60	MDVi-V1685W/CSDN1	12+16x3	58
	380-, 50, 3	62	MDVi-V1750W/CSDN1	14+16x3	64
	380-, 50, 3	64	MDVi-V1800W/CSDN1	16x4	64



Модель			MDVi-V105W/N1	MDVi-V140W/N1	MDVi-V105W/SN1	MDVi-V140W/SN1	MDVi-V160W/SN1
Производительность	Охлаждение	кВт	10.5	14	10.5	14	16
	Нагрев	кВт	12.2	15	11.5	15.5	17.1
Электропитание		V-ph-Hz	220-240-50-1		380-3-50		
Охлаждение	RLA Номинальный ток	А	14.7	19.5	6.1	8.3	8.7
	Номинальная мощность	кВт	3.26	4.36	3.38	4.08	4.6
Нагрев	RLA Номинальный ток	А	17.9	21	6.8	8	8.3
	Номинальная мощность	кВт	3.38	4.13	3.61	4.12	4.83
Рабочие показатели	Расход воздуха	м <sup>3</sup> /ч	6500	6500	5400	6500	
	Уровень шума	ДБ(А)	54	54	55	54	54
Хладагент	Тип		R410A				
	Количество заправляемого фреона	грамм	4100	4450	4100	4450	
Размер Нетто	Ш x В x Г	мм	940*1245*360	940*1245*400	990*996*396	940*1245*400	
Размер Брутто	Ш x В x Г	мм	1058*1380*498	1058*1380*435	1120*1100*440	1058*1380*435	
Вес Нетто		кг	108	109.7	108	115	123.7
Вес Брутто		кг	116	119	118	121	133
Диаметр труб	Жидкостная труба	мм	9.53(3/8»)				
	Газовая труба	мм	15.88(5/8»)				
	Газовая балансировочная труба I	мм	нет				
	Газовая балансировочная труба II	мм	нет				
	Максимальная длина трубы	м	100				
	Максимальная разница по высоте между внутренними блоками	м	15				
Максимальный перепад по высоте между внутренним и наружным блоками		м	20				

Модель			MDVi-V252W/CSDN1	MDVi-V280W/CSDN1	MDVi-V335W/CSDN1	MDVi-V400W/CSDN1	MDVi-V450W/CSDN1
Производительность	Охлаждение	кВт	25.2	28	33.5	40	45
	Нагрев	кВт	27	31.5	35	45	50
Электропитание		V-ph-Hz	380-3-50				
Охлаждение	RLA Номинальный ток	А	10.3	13.1	16.7	20.7	23.7
	Номинальная мощность	кВт	6.07	7.73	9.88	12.26	14.05
Нагрев	RLA Номинальный ток	А	10.5	13.0	15.3	18.3	21.3
	Номинальная мощность	кВт	6.21	7.72	9.1	11.18	12.6
Рабочие показатели	Расход воздуха	м <sup>3</sup> /ч	12500	12500	6500*2	7000*2	7000*2
	Уровень шума	ДБ(А)	57	57	58	60	60
Хладагент	Тип		R410A				
	Количество заправляемого фреона	грамм	11000	11000	13000	16000	16000
Размер Нетто	Ш x В x Г	мм	980x1615x800			1380x1615x830	
Размер Брутто	Ш x В x Г	мм	1045x1790x865			1434x1790x860	
Вес Нетто		кг	300	300	330	400	400
Вес Брутто		кг	320	320	350	420	420
Диаметр труб	Жидкостная труба	мм	12.7(1/2")	12.7(1/2")	12.7(1/2")	15.88(5/8")	15.88(5/8")
	Газовая труба	мм	25.4(1")	25.4(1")	25.4(1")	31.75(1" 1/4")	31.75(1" 1/4")
	Газовая балансировочная труба I	мм	6.35(1/4")	6.35(1/4")	6.35(1/4")	6.35(1/4")	6.35(1/4")
	Газовая балансировочная труба II	мм	19.05(3/4")	19.05(3/4")	19.05(3/4")	19.05(3/4")	19.05(3/4")
	Максимальная длина трубы	м	175	175	175	175	175
	Максимальная разница по высоте между внутренними блоками	м	15	15	15	15	15
Максимальный перепад по высоте между внутренним и наружным блоками		м	70	70	70	70	70

#### ! ПРИМЕЧАНИЕ

1. За основу номинальной холодопроизводительности берутся следующие факторы: температура в помещении 27°C (сухой термометр), 19°C (влажный термометр), наружная температура 35°C (сухой термометр).
2. За основу номинальной теплопроизводительности берутся следующие факторы: температура в помещении 20°C (сухой термометр), 7°C (влажный термометр), наружная температура 6°C (сухой термометр)

## КАССЕТНЫЕ

**К**ассетные блоки – это идеальное решение для обеспечения кондиционированием воздуха различных помещений. Широко используется в помещениях с подвесными потолками, особенно общественного назначения – в магазинах, офисах, школах, конференц-залах и т.д. Имеют управляемые жалюзи, обеспечивающие оптимально комфортное воздушораспределение на 360 градусов, что улучшает воздухообмен в помещении. Блоки данного типа всегда оборудованы дренажным насосом для отвода конденсата на высоту до 750мм. Современный дизайн, передовая технология производства компонентов и исходных материалов обеспечивают высокую производительность при низких шумовых характеристиках. Блоки кассетного типа малой мощности имеют стандартный габаритный размер внутреннего блока 600х600 мм, и предназначены для монтажа в стандартный подвесной потолок, имеют встроенную панель управления, что значительно облегчает монтаж изделия, и управляемую решётку для обеспечения оптимального комфорта в управлении данной системой. Так же выпускаются блоки кассетного типа со стандартным типоразмером. Модельный ряд с диапазоном производительности, от 2,2 до 14кВт. Максимальный комфорт обеспечивается при установке данного кассетного блока в центре помещения. Современный дизайн и продуманная конструкция делают блок почти незаметным – видна только декоративная решетка – лицевая панель. Поставляется в комплекте с беспроводным пультом ДУ. Возможно подключение опционального проводного пульта ДУ или центрального контроллера.



### КОМПАКТНЫЙ КАССЕТНЫЙ С 4-СТОРОННИМ РАСПРЕДЕЛЕНИЕМ ВОЗДУХА



Модель			MDVi-D22Q4/N1(-A2)	MDVi-D28Q4/N1(-A2)	MDVi-D36Q4/N1(-A2)	MDVi-D45Q4/N1(-A2)	MDVi-D56Q4/N1(-A2)	
Производительность	Охлаждение	кВт	2.2	2.8м	3.6	4.5	5.6	
	Нагрев	кВт	2.6	3.2	4	5	6.3	
Электропитание		V-ph-Hz	220-240-50-1					
Номинальная мощность		Вт	58	58	58	63	63	
Рабочие показатели	Расход воздуха	м³/ч	880	880	880	920	920	
	Уровень шума	ДБ(А)	34	34	34	34	34	
Хладагент	Тип		R410A					
Размер Нетто	Корпус (Ш x В x Г)	мм	580*254*580					
	Панель (Ш x В x Г)	мм	650*30*650					
Размер Брутто	Корпус (Ш x В x Г)	мм	750*340*745					
	Панель (Ш x В x Г)	мм	715*115*715					
Вес Нетто	Корпус	кг	18	18	18	24	24	
	Панель	кг	3	3	3	3	3	
Вес Брутто	Корпус	кг	25	25	25	30	30	
	Панель	кг	5	5	5	5	5	
Диаметр труб	Жидкостная труба	мм	6.35(1/4")					6.35(1/4")
	Газовая труба	мм	12.7(1/2")					15.9(5/8")
	Дренажная труба	мм	25					



## КАССЕТНЫЙ С 4-СТОРОННИМ РАСПРЕДЕЛЕНИЕМ ВОЗДУХА



Модель			MDVi-D28Q4/N1-C	MDVi-D36Q4/N1-C	MDVi-D45Q4/N1-C	MDVi-D56Q4/N1-C	MDVi-D71Q4/N1-C
Производительность	Охлаждение	кВт	2.8	3.6	4.5	5.6	7.1
	Нагрев	кВт	3.2	4	5	6.3	8
Электропитание		V-ph-Hz	220-240-50-1				
Номинальная мощность		Вт	90	90	90	90	115
Рабочие показатели	Расход воздуха	м³/ч	950	950	950	950	1220
	Уровень шума	ДБ(А)	35	35	35	35	39
Хладагент	Тип		R410A				
Размер Нетто	Корпус (Ш x В x Г)	мм	840x230x840				
	Панель (Ш x В x Г)	мм	950x46x950				
Размер Брутто	Корпус (Ш x В x Г)	мм	955x247x955				
	Панель (Ш x В x Г)	мм	1035x90x1035				
Вес Нетто	Корпус	кг	24	24	26	26	26
	Панель	кг	6	6	6	6	6
Вес Брутто	Корпус	кг	30	30	32	32	32
	Панель	кг	9	9	9	9	9
Диаметр труб	Жидкостная труба	мм	6.35(1/4")			9.53(3/8")	
	Газовая труба	мм	12.7(1/2")			15.88(5/8")	
	Дренажная труба	мм	32				

Модель			MDVi-D80Q4/N1-C	MDVi-D90Q4/N1-C	MDVi-D100Q4/N1-C	MDVi-D112Q4/N1-C	MDVi-D140Q4/N1-C
Производительность	Охлаждение	кВт	8	9	10	11.2	14
	Нагрев	кВт	9	10	11	12.5	15
Электропитание		V-ph-Hz	220-240-50-1				
Номинальная мощность		Вт	115	160	160	160	180
Рабочие показатели	Расход воздуха	м³/ч	1220	1540	1540	1540	1850
	Уровень шума	ДБ(А)	39	43	43	43	44
Хладагент	Тип		R410A				
Размер Нетто	Корпус (Ш x В x Г)	мм	840x230x840	840x300x840			
	Панель (Ш x В x Г)	мм	950x46x950				
Размер Брутто	Корпус (Ш x В x Г)	мм	955x247x955	955x317x955			
	Панель (Ш x В x Г)	мм	1035x90x1035				
Вес Нетто	Корпус	кг	26	32	32	32	32
	Панель	кг	6	6	6	6	6
Вес Брутто	Корпус	кг	32	39	39	39	39
	Панель	кг	9	9	9	9	9
Диаметр труб	Жидкостная труба	мм	9.53(3/8")				
	Газовая труба	мм	15.88(5/8")				
	Дренажная труба	мм	32				

## КАНАЛЬНЫЕ

**К**анальные блоки могут быть использованы для кондиционирования одного или нескольких помещений одновременно. Они рассчитаны на работу в режиме рециркуляции или в режиме частичной рециркуляции с подмесом подготовленного свежего воздуха. Блоки канального типа устанавливаются, например, за подвесным потолком, воздух забирается и раздается воздуховодами по кондиционируемым помещениям. Воздух забирается из помещения через решетку, обрабатывается внутренним блоком и по системе воздуховодов снова подается в помещения через распределительные решетки. Блок снабжен вентилятором, позволяющим преодолеть сопротивление распределительных воздуховодов и решеток. При обеспечении подачи свежего воздуха дополнительно к канальному кондиционеру необходимо устанавливать электрические или водяные калориферы, клапаны, фильтры, наружные решетки, систему автоматики, обеспечивающие необходимый подогрев, фильтрацию подаваемого воздуха и управление системой подачи свежего воздуха, или применять приточные вентиляционные установки со встроенными нагревателями. Благодаря полноценной вентиляции за счет возможности притока свежего воздуха канальный блок создает гармоничную атмосферу уюта и комфорта, а ее скрытый монтаж в подвесном потолке не влияет на интерьер обслуживаемого помещения. Выпускаются безнапорные (10Pa), низконапорные, средненапорные и высоконапорные блоки. Поставляются в комплекте с проводным пультом ДУ.



### КАНАЛЬНЫЙ НИЗКОГО СТАТИЧЕСКОГО ДАВЛЕНИЯ



Модель			MDVi-D22T3/N1-A	MDVi-D28T3/N1-A	MDVi-D36T3/N1-A
Производительность	Охлаждение	кВт	2.2	2.8	3.6
	Нагрев	кВт	2.6	3.2	4
Электропитание		V-ph-Hz	220-240-50-1		
Номинальная мощность		Вт	40	40	40
Рабочие показатели	Расход воздуха	м³/ч	446	527	527
	Статическое давление	Па	5	5	5
	Уровень шума	ДБ(А)	21	30	30
Хладагент	Тип		R410A		
Размер Нетто	Корпус (Ш x В x Г)	мм	850*190*405		
Размер Брутто	Корпус (Ш x В x Г)	мм	903*277*445		
Вес Нетто	Корпус	кг	11.5	11.5	11.5
Вес Брутто	Корпус	кг	14.5	14.5	13.5
Диаметр труб	Жидкостная труба	мм	6.35(1/4")		
	Газовая труба	мм	12.7(1/2")		
	Дренажная труба	мм	16		



### КАНАЛЬНЫЙ ВЫСОКОГО СТАТИЧЕСКОГО ДАВЛЕНИЯ



Модель			MDVi-D200T1/N1	MDVi-D250T1/N1	MDVi-D280T1/N1
Производительность	Охлаждение	кВт	20	25	28
	Нагрев	кВт	22.5	26	31.5
Электропитание		V-ph-Hz	220-240-50-1		
Номинальная мощность		Вт	1400		
Рабочие показатели	Расход воздуха	м³/ч	4180		4400
	Статическое давление	Па	196		
	Уровень шума	ДБ(А)	55		
Хладагент	Тип		R410A		
Размер Нетто	Корпус (Ш x В x Г)	мм	1425*500*928		
Размер Брутто	Корпус (Ш x В x Г)	мм	1509*570*964		
Вес Нетто	Корпус	кг	122		
Вес Брутто	Корпус	кг	128		
Диаметр труб	Жидкостная труба	мм	9.53(3/8")		
	Газовая труба	мм	15.88(5/8")		
	Дренажная труба	мм	32		





## КАНАЛЬНЫЙ СРЕДНЕГО СТАТИЧЕСКОГО ДАВЛЕНИЯ



Модель			MDVi-D45T2/CN1	MDVi-D56T2/CN1	MDVi-D71T2/CN1	MDVi-D80T2/CN1	MDVi-D90T2/CN1	MDVi-D112T2/CN1	MDVi-D140T2/CN1	
Производительность	Охлаждение	кВт	4.5	5.6	7.1	8	9	11.2	14	
	Нагрев	кВт	5	6.3	8	9	10	12.5	15.5	
Электропитание		V-ph-Hz	220-240-50-1							
Номинальная мощность		Вт	110	110	150	150	215	215	215	
Рабочие показатели	Расход воздуха	м³/ч	1160			1400		1800		
	Статическое давление	Па	40						70	
	Уровень шума	ДБ(А)	38			42		43		
Хладагент	Тип	R410A								
Размер Нетто	Корпус (Ш x В x Г)	мм	1000*298*800				1350*298*800			
Размер Брутто	Корпус (Ш x В x Г)	мм	1205*370*940				1555*370*940			
Вес Нетто	Корпус	кг	38	38	38	38	48	51	51	
Вес Брутто	Корпус	кг	45	45	45	45	51	58	58	
Диаметр труб	Жидкостная труба	мм	6.35(1/4")		9.53(3/8")					
	Газовая труба	мм	12.7(1/2")		15.88(5/8")					
	Дренажная труба	мм	32							

Модель			MDVi-D22T2/N1-A5	MDVi-D28T2/N1-A5	MDVi-D36T2/N1-A5	MDVi-D45T2/N1-A5	MDVi-D56T2/N1-A5	
Производительность	Охлаждение	кВт	2.2	2.8	3.6	4.5	5.6	
	Нагрев	кВт	2.6	3.2	4	5	6.3	
Электропитание		V-ph-Hz	220-240-50-1					
Номинальная мощность		Вт	62	62	67	115	115	
Рабочие показатели	Расход воздуха	м³/ч	570	570	570	958		
	Статическое давление	Па	30					
	Уровень шума	ДБ(А)	32	32	36			
Хладагент	Тип	R410A						
Размер Нетто	Корпус (Ш x В x Г)	мм	700*210*635			920*210*570		
Размер Брутто	Корпус (Ш x В x Г)	мм	915*290*655			1135*290*655		
Вес Нетто	Корпус	кг	21.5		22	27		
Вес Брутто	Корпус	кг	26		26.5	32		
Диаметр труб	Жидкостная труба	мм	6.35(1/4")				9.53(3/8")	
	Газовая труба	мм	12.7(1/2")				15.88(5/8")	
	Дренажная труба	мм	25					

Модель			MDVi-D71T2C/N1-A5	MDVi-D80T2/N1-A5	MDVi-D90T2C/N1-A5	MDVi-D112T2/N1-A5	MDVi-D140T2/N1-A5
Производительность	Охлаждение	кВт	7.1	8	9	11.2	14
	Нагрев	кВт	8	9	10	12.5	15.5
Электропитание		V-ph-Hz	220-240-50-1				
Номинальная мощность		Вт	163	231	327	357	
Рабочие показатели	Расход воздуха	м³/ч	1207	1558	2036	2138	
	Статическое давление	Па	30	50	80	100	
	Уровень шума	ДБ(А)	36	37	38	39	
Хладагент	Тип	R410A					
Размер Нетто	Корпус (Ш x В x Г)	мм	920*210*570	1140*270*710		1200*300*800	
Размер Брутто	Корпус (Ш x В x Г)	мм	1135*290*655	1355*350*795		1385*375*920	
Вес Нетто	Корпус	кг	31	40	42	42	50
Вес Брутто	Корпус	кг	36	48.5	50	50	59.5
Диаметр труб	Жидкостная труба	мм	9.53(3/8")				
	Газовая труба	мм	15.88(5/8")				
	Дренажная труба	мм	25				

## НАПОЛЬНО-ПОТОЛОЧНЫЕ

**Н**апольно-потолочный блок обеспечивает равномерное распределение температуры в помещении, направляя мощную струю обработанного воздуха вдоль стены или потолка, направляя его по 4-м сторонам (вверх-вниз, вправо-влево). Это позволяет равномерно распределить воздух по всему объему обслуживаемого помещения и избежать прямого попадания холодного воздуха на людей, домашних животных и комнатные растения. Используется там, где недостаточно обычного традиционного кондиционера (большие помещения с высокими потолками, залы ресторанов, супермаркеты, крупные офисы и т.д.). Идеально подходит для помещений сложной архитектуры, например, имеющих сильно вытянутую форму. Внутренний блок VRF напольно-потолочного типа размещается горизонтально под потолком (поток охлажденного воздуха направляется горизонтально) или вертикально на стене. В этом случае поток воздуха направляется вверх и, отражаясь от потолка, равномерно распределяется по помещению. Отличается низким уровнем шума и простотой установки, как на потолке, так и к стене. Поставляется в комплекте с беспроводным пультом ДУ. Управление блоком осуществляется с пульта ДУ. Возможно подключение опционального проводного пульта ДУ или центрального контроллера. На передней панели блока находится панель управления и индикации с приемником ИК-сигналов от пульта ДУ. Блок выполнен в современном стильном дизайне, имеет компактные размеры и надежно защищен от протечек конденсата дополнительной абсорбирующей защитой.



### НАПОЛЬНО-ПОТОЛОЧНЫЙ



Модель			MDVi-D36DL/N1	MDVi-D45DL/N1	MDVi-D56DL/N1	MDVi-D71DL/N1	MDVi-D80DL/N1	MDVi-D90DL/N1	MDVi-D112DL/N1	MDVi-D140DL/N1
Производительность	Охлаждение	кВт	3.6	4.5	5.6	7.1	8	9	11.2	14
	Нагрев	кВт	4	5	6.3	8	9	10	12.5	16
Электропитание		V-ph-Hz	220-240-50-1				220-240-50-1			
Номинальная мощность		Вт	120	120	122	125	130	130	182	182
Рабочие показатели	Расход воздуха	м³/ч	650	800	800	800	1200	1200	1980	1980
	Уровень шума	дБ(А)	36	38	38	38	40	40	42	42
Хладагент	Тип		R410A							
Размер Нетто	Корпус (Ш x В x Г)	мм	990x660x206				1280*660*206		1670*680*244	
Размер Брутто	Корпус (Ш x В x Г)	мм	1089x744x296				1379x744x296		1764x760x329	
Вес Нетто	Корпус	кг	29	29	29	29	37	37	54	54
Вес Брутто	Корпус	кг	35	35	35	35	42	42	61	61
Диаметр труб	Жидкостная труба	мм	6.35(1/4")			9.53(3/8")				
	Газовая труба	мм	12.7(1/2")			15.88(5/8")				
	Дренажная труба	мм	25							



### НАПОЛЬНЫЙ



Модель			MDVi-D22Z/N1-F1	MDVi-D28Z/N1-F1	MDVi-D36Z/N1-F1	MDVi-D45Z/N1-F1	MDVi-D56Z/N1-F1	MDVi-D71Z/N1-F1	MDVi-D80Z/N1-F1	
Производительность	Охлаждение	кВт	2.2	2.8	3.6	4.5	5.6	7.1	8	
	Нагрев	кВт	2.6	3.2	4	5	6.3	8	9	
Электропитание		V-ph-Hz	220-240-50-1							
Номинальная мощность		Вт	40	46	35	49	88	130	130	
Рабочие показатели	Расход воздуха	м³/ч	530	569	624	660	1150	1380	1332	
	Уровень шума	дБ(А)	33		34	35	37	38	38	
Хладагент	Тип		R410A							
Размер Нетто	Корпус (Ш x В x Г)	мм	1000*625*200		1200*625*200		1500*625*200			
Размер Брутто	Корпус (Ш x В x Г)	мм	1089*722*312		1289*722*312		1589*722*312			
Вес Нетто	Корпус	кг	30		37		44			
Вес Брутто	Корпус	кг	35		43		50			
Диаметр труб	Жидкостная труба	мм	6.35(1/4")				9.53(3/8")			
	Газовая труба	мм	12.7(1/2")				15.9(5/8")			
	Дренажная труба	мм	25							

## НАСТЕННЫЕ

Блоки настенного типа имеют электронную (микроконтроллерную) систему управления, систему очистки воздуха и пульт дистанционного управления. Примененные параметры регулирования микроклимата создают комфортные условия для жизни, а современный элегантный дизайн вписывается практически в любой интерьер. Во внутреннем блоке расположены теплообменник, вентилятор, блок индикации, блок управляемых жалюзи, кнопка аварийного управления, воздушный фильтр, система управления.

### НАСТЕННЫЙ



Модель			MDVi-D22G/N1-E1	MDVi-D28G/N1-E1	MDVi-D36G/N1-E1	MDVi-D45G/N1-E1	MDVi-D56G/N1-E1	
Производительность	Охлаждение	кВт	2.2	2.8	3.6	4.5	5.6	
	Нагрев	кВт	2.6	3.2	4	5	6.3	
Электропитание		V-ph-Hz	220-240-50-1					
Номинальная мощность		Вт	40	40	40	50	50	
Рабочие показатели	Расход воздуха	м³/ч	580	580	580	860	925	
	Уровень шума	ДБ(А)	34	34	34	37	37	
Хладагент	Тип		R410A					
Размер Нетто	Корпус (Ш x В x Г)	мм	786*198*264			914*220*289		
Размер Брутто	Корпус (Ш x В x Г)	мм	875*290*447			1015*295*465		
Вес Нетто	Корпус	кг	11			15		
Вес Брутто	Корпус	кг	14			17		
Диаметр труб	Жидкостная труба	мм	6.35(1/4")				9.53(3/8")	
	Газовая труба	мм	12.7(1/2")				15.88(5/8")	
	Дренажная труба	мм	15					

### НАСТЕННЫЙ

#### (СО ВСТРОЕННЫМ РАСШИРИТЕЛЬНЫМ КЛАПАНОМ)



Модель			MDVi-D22G/N1Y-C	MDVi-D28G/N1Y-C	MDVi-D36G/N1Y-C	MDVi-D45G/N1Y-C	MDVi-D56G/N1Y-C	MDVi-D71G/N1Y-C
Производительность	Охлаждение	кВт	2.2	2.8	3.6	4.5	5.6	7.1
	Нагрев	кВт	2.4	3.2	4	5	6.3	8
Электропитание		V-ph-Hz	220-240-50-1					
Номинальная мощность		Вт	30			45		60
Рабочие показатели	Расход воздуха	м³/ч	580			900		1010
	Уровень шума	ДБ(А)	29			34		
Хладагент	Тип		R410A					
Размер Нетто	Корпус (Ш x В x Г)	мм	915*290*210			1070*315*210		
Размер Брутто	Корпус (Ш x В x Г)	мм	1020*385*300			1180*410*300		
Вес Нетто	Корпус	кг	12			15		
Вес Брутто	Корпус	кг	16			19		
Диаметр труб	Жидкостная труба	мм	6.35(1/4")				9.53(3/8")	
	Газовая труба	мм	12.7(1/2")				15.88(5/8")	
	Дренажная труба	мм	15					

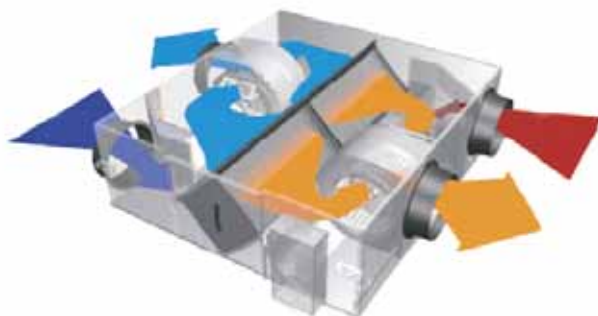

**ПРОИЗВОДИТЕЛЬНОСТЬ: 200, 300, 400, 500, 800, 1000, 1500, 2000 м³/ч**

**HRV** (Heat Recovery Ventilation) – приточно-вытяжные компактные установки с рекуперацией теплоты. Модельный ряд с расходом воздуха от 200 до 2000 м³/ч. Обычно системы кондиционирования воздуха обеспечивают поддержание комфортной температуры в помещениях, но не обеспечивают приток свежего воздуха и удаление воздуха. Эти системы позволяют создавать системы вентиляции с эффективностью теплообмена до 60%. В холодный период HRV сокращают до минимума потери на подогрев приточного воздуха, за счет теплопередачи от вытяжного воздуха к приточному. В теплый период HRV снижают до 20% тепловую нагрузку в помещении, по сравнению с традиционной системой притока и вытяжки. Применение HRV решает проблему с пониженной влажностью помещения в холодный период, до 60% влагосодержания остается в воздухе помещения. Интеграция в единую систему управления с системой VRF позволяет добиться максимальной энергоэффективности системы.

Компактные размеры обеспечиваются благодаря теплообменнику из специальной бумаги типа НЕР, применением оптимальных с точки зрения аэродинамики элементов воздушной системы. Компактные размеры позволяют установить HRV в узком запотолочном пространстве. Пульт управления позволяет делать все необходимые установки, температурные, скорости вентилятора, выбор режимов, таймера. Широкий выбор режимов работы предоставляет максимальное удобство в использовании HRV. Доступны режимы: автоматический, приток, вытяжка, байпас, рекуперация.

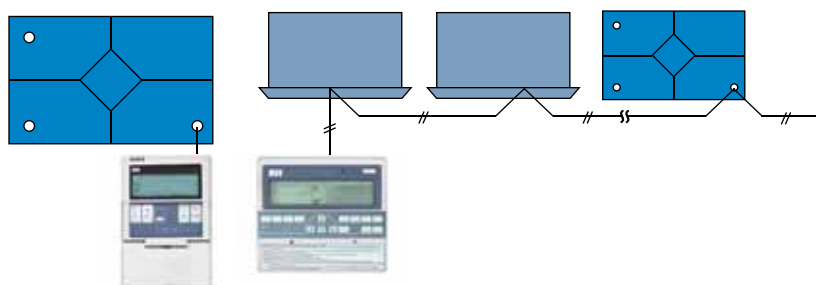

HRV-200, HRV-300, HRV-400

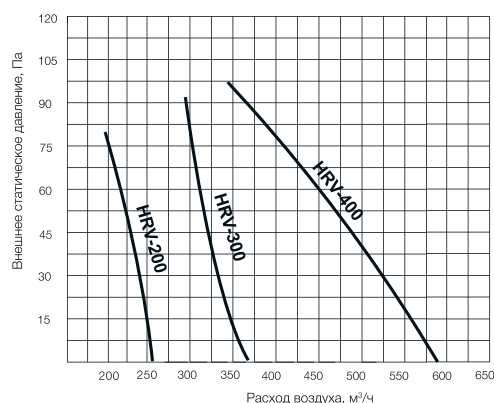

HRV-1000, HRV-1500, HRV-2000

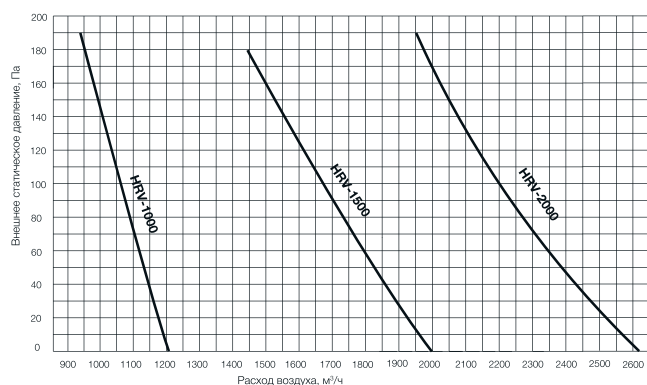

HRV-500, HRV-800

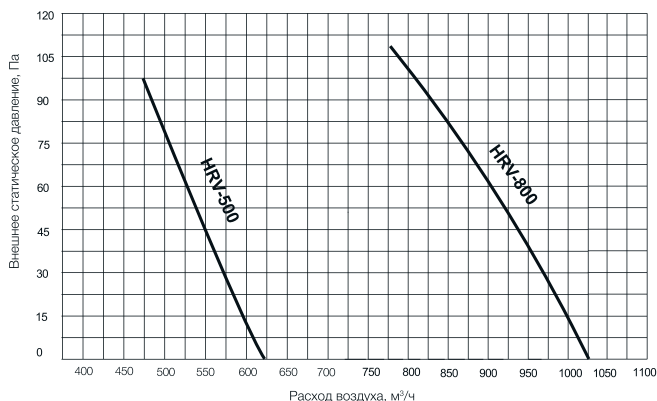

## СПЕЦИФИКАЦИИ

Модель			HRV-200	HRV-300	HRV-400	HRV-500
Производительность	м³/ч		200	300	400	500
Электропитание	V-ph-Hz		220-240-50-1			
Потребляемая мощность	Вт		20	40	80	120
Статическое давление	Pa		75	75	80	80
Охлаждение	Темп. эффективность	%	60	60	60	60
	Энтальп. эффективность	%	50	50	50	50
Нагрев	Темп. эффективность	%	65	65	65	70
	Энтальп. эффективность	%	55	55	55	60
Уровень шума (НБ)	ДБ(А)		27	30	32	35
Размер	Ш x В x Г	мм	667*264*580	744*270*599	744*270*804	824*270*904
Размер в упаковке	Ш x В x Г	мм	968*456*835	1046*462*855	1046*462*1059	1126*462*1159
Вес Нетто	Внутренний блок	кг	22	23	30	35,5
Вес Брутто	Внутренний блок	кг	46	48	57	65,5

Модель			HRV-800	HRV-1000	HRV-1500	HRV-2000
Производительность	м³/ч		800	1000	1500	2000
Электропитание	V-ph-Hz		380-50-3			
Потребляемая мощность	Вт		360	360	900	1100
Статическое давление	Pa		100	150	160	170
Охлаждение	Темп. эффективность	%	60	60	60	60
	Энтальп. эффективность	%	50	50	50	50
Нагрев	Темп. эффективность	%	70	70	70	70
	Энтальп. эффективность	%	60	60	60	60
Уровень шума (НБ)	ДБ(А)		39	40	51	53
Размер	Ш x В x Г	мм	1116*388*884	1116*388*1134	1500*540*1200	1500*540*1200
Размер в упаковке	Ш x В x Г	мм	1418*580*1139	1418*580*1389	1672*1372*716	1722*1572*716
Вес Нетто	Внутренний блок	кг	57,5	59	160	175
Вес Брутто	Внутренний блок	кг	91,5	95	200	215



# РЕФНЕТЫ ДЛЯ ВНУТРЕННИХ БЛОКОВ

	Газовая часть	Жидкостная часть	Переход, газ. часть	Переход, жидкость
CE-FQZHN-01				
CE-FQZHN-02				
CE-FQZHN-03				
CE-FQZHN-04				
CE-FQZHN-05				
CE-FQZHN-06				

Индекс блоков, A*100	модель	газ (мм)	жидк. (мм)
A<168	CE-FQZHN-01	Ø15,9	Ø9,5
168≤A<224		Ø19,1	
224≤A<330	CE-FQZHN-02	Ø22,2	Ø12,7
330≤A<470	CE-FQZHN-03	Ø28,6	
470≤A<710		Ø34,9	
710≤A<1040	CE-FQZHN-04	Ø41,3	Ø19,1
1040≤A<1344		Ø44,5	
1344≤A	CE-FQZHN-05	Ø44,5	Ø22,2

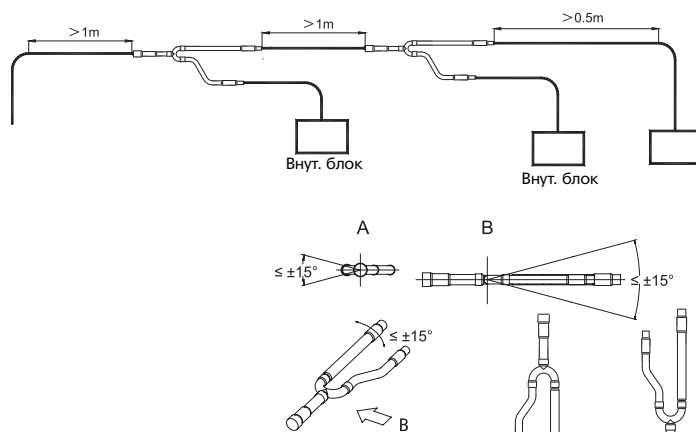

Бытовые сплит-системы  
Мульти сплит-системы  
Полупромышленные  
кондиционеры

# ДЛЯ ДОМА И ОФИСА

Название кондиционер происходит от air-condition (смысловой перевод – состояние воздуха).

Название сплит-система происходит от split (смысловой перевод – разделённый)

В стандартном исполнении сплит-система – это бытовой прибор для кондиционирования воздуха внутри помещения. Он состоит из внешнего (компрессорно-конденсаторного) и внутреннего (испарительного) блоков.

Внешний блок, как правило, монтируется снаружи здания, внутренний – в помещении. Самой шумной частью кондиционера является компрессор. В сплит-системах он расположен во внешнем блоке и вынесен на улицу, что позволяет добиться тихой работы кондиционера внутри помещения. Уровень шума у внутреннего блока весьма низок.

Кассетные сплит-системы это идеальное решение для обеспечения кондиционированием воздуха различных помещений. Широко используется в помещениях с подвесными потолками, особенно общественного назначения – в магазинах, офисах, школах, конференц-залах и т.д. Имеют управляемые жалюзи, обеспечивающие оптимально комфортное воздушораспределение на 360 градусов, что улучшает воздухообмен в помещении. Кондиционеры данного типа всегда оборудованы дренажным насосом для отвода конденсата на высоту до 750 мм. Кассетные кондиционеры MDV – это сплит системы мощностью до 60000 BTU.

Канальные сплит системы могут быть использованы для кондиционирования нескольких помещений одновременно. Он рассчитан на работу в режиме рециркуляции или в режиме частичной рециркуляции с подмесом подготовленного свежего воздуха, внутренние блоки канальных кондиционеров устанавливаются, например, за подвесным потолком, воздух забирается и раздается воздуховодами по кондиционируемым помещениям. Канальные кондиционеры MDV – это сплит системы мощностью до 96000 BTU.

Напольно-потолочный кондиционер обеспечивает равномерное распределение температуры в помещении, направляя мощную струю обработанного воздуха вдоль стены или потолка, направляя его по 4-м сторонам (вверх-вниз, вправо-влево). Это позволяет более равномерно распределить воздух по всему объему обслуживаемого помещения и избежать прямого попадания холодного воздуха на людей, домашних животных и комнатные растения. Напольно-потолочные кондиционеры MDV – это сплит системы мощностью до 60000 BTU.



Колонные сплит системы предназначены для создания в помещении комфортных климатических условий. Современный дизайн и напольная установка позволяют применять сплит систему в помещениях, где нет возможности использовать для этих целей потолок или стены. Колонные кондиционеры MDV – это сплит системы мощностью до 96000BTU.

Инверторные сплит-системы MDV это – плавная регулировка температуры, класс энергопотребления A, A+, работа на обогрев при отрицательных температурах (до -15°C), быстрое достижение заданной температуры, эффективная работа при колебании напряжения в сети от 185 до 245В. Компрессор с двойным ротором и инверторной системой управления имеет меньшее трение, плавное вращение роторов с меньшей вибрацией. Все это обеспечивает высокую эффективность и малошумную работу кондиционера.

Сплит системы MDV имеют микроконтроллерную систему управления, систему очистки воздуха и пульт дистанционного управления. Примененные параметры регулирования микроклимата создают комфортные условия для жизни, а современный элегантный дизайн вписывается практически в любой интерьер.

# БЫТОВАЯ СПЛИТ-СИСТЕМА, СЕРИЯ ALPS

## 3D DC INVERTER



Сплит система серии Alps имеет электронную (микроконтроллерную) систему управления, систему очистки воздуха и пульт дистанционного управления.

Примененные параметры регулирования микроклимата создают комфортные условия для жизни, а современный элегантный дизайн вписывается практически в любой интерьер.

Состоит из наружного блока, внутреннего блока и беспроводного пульта ДУ. В наружном блоке расположены компрессор вентилятора, и другие элементы холодильного контура. В сплит системах серии Alps используются компрессоры Toshiba-GMCC.

Во внутреннем блоке расположены теплообменник, вентилятор, блок индикации, блок управляемых жалюзи, кнопка аварийного управления, воздушный фильтр, ионизатор, система управления.



## ВЫСОЧАЙШАЯ ЭФФЕКТИВНОСТЬ, КЛАСС A+

Для этой серии MDV оптимизировала холодильный контур, применила превосходный компрессор, высокоэффективные моторы, четырехсекционный теплообменник, высокоскоростной микроконтроллер. Эти меры и специально разработанное программное обеспечение помогли достичь уменьшения расхода энергии на 30% по сравнению даже с классом A.

## СУПЕР ТИХАЯ СИСТЕМА ПОДАЧИ ВОЗДУХА

Увеличив диаметр рабочего колеса вентилятора и точно контролируя производительность кондиционера и расход воздуха MDV минимизировала шум от внутреннего блока. При этом воздушный поток не был уменьшен.

## СУПЕР PLASMA

По сравнению со стандартной, имеет большие размеры. Это позволяет очистить большее количество воздуха за одинаковое время.

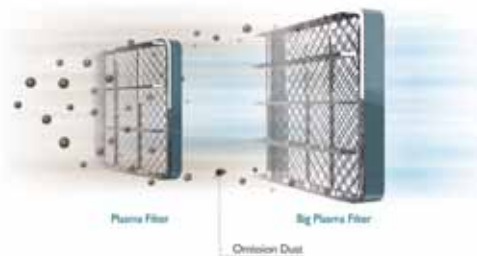

## РЕЖИМЫ РАБОТЫ НАСТЕННОЙ СПЛИТ-СИСТЕМЫ

### ОХЛАЖДЕНИЕ (COOL)

При помощи пульта ДУ устанавливается режим охлаждения, выбирается комфортная температура воздуха в помещении (от 17°C и выше), выбирается скорость вращения вентилятора (высокая, средняя, низкая, автоматическая).

### ОБОГРЕВ (HEAT)

При помощи пульта ДУ устанавливается режим обогрева, выбирается комфортная температура воздуха в помещении (до 30°C), выбирается скорость вращения вентилятора (высокая, средняя, низкая, автоматическая).

### ОСУШЕНИЕ (DRY)

При помощи пульта ДУ устанавливается режим осушения. В этом режиме не регулируется температура. Ее значение выбирается микроконтроллером в зависимости от начальных условий при включении этого режима. Так же нет необходимости в самостоятельной регулировке скорости вращения вентилятора.

### ВЕНТИЛЯЦИЯ (FAN)

С помощью кнопки «MODE» на пульте ДУ устанавливается режим вентиляции и выбирается скорость вра-

щения вентилятора (высокая, средняя, низкая, автоматическая).

### АВТОМАТИЧЕСКИЙ РЕЖИМ (AUTO)

При помощи пульта ДУ устанавливается автоматический режим и выбирается комфортная температура воздуха в помещении. Микропроцессор определяет необходимую скорость вращения вентилятора и выбирает оптимальный режим работы (охлаждение, обогрев, осушение или вентиляция).























### НОЧНОЙ РЕЖИМ (SLEEP)

При помощи пульта ДУ включается ночной режим. В этом режиме кондиционер автоматически в течении 2-х часов каждый час увеличивает (при охлаждении) и уменьшает (при обогреве) заданную температуру воздуха на 1°C. Через 7 часов «ночной режим» автоматически выключается.

### БЫСТРОЕ ОХЛАЖДЕНИЕ / БЫСТРЫЙ ОБОГРЕВ (TURBO)

При активации этого режима кондиционер начинает работу в интенсивном режиме на максимальное охлаждение до 17°C (в режиме охлаждения) и на максимальный обогрев до 30°C (в режиме обогрева).

## ФУНКЦИОНАЛЬНЫЕ ОСОБЕННОСТИ

-  Охлаждение / обогрев / вентиляция / осушение
-  Высокоскоростной микроконтроллер
-  Низкий уровень шума
-  VLED-дисплей
-  Автоматическая защита компрессора
-  Защитное покрытие корпуса наружного блока
-  Функция авторестарт
-  Самодиагностика при работе и включении
-  Таймер включения и отключения
-  Современный элегантный дизайн
-  Беспроводной пульт ДУ
-  Ночной режим
-  Угольный фильтр
-  Режим AUTO
-  Функция самоочистки
-  Функция Follow Me
-  Режим TURBO (скоростное охлаждение)
-  Защитное покрытие внутреннего блока Golden Fin
-  Класс энергоэффективности A+
-  Полностью инверторная технология
-  Двухроторный компрессор
-  Экономит электроэнергию

## СПЕЦИФИКАЦИИ

Модель (INVERTER)			MS1Ai-09HRFN1 MOCi-09HFN1	MS1Ai-12HRFN1 MOCi-12HFN1
Производительность	Охлаждение	кВт	2.6(0.7-3.4)	3.4(0.7-4.0)
	Нагрев	кВт	2.9(0.7-3.8)	3.8(0.7-4.7)
Электропитание		V-ph-Hz	220-240-50-1	
Охлаждение	Номинальный ток	А	2.4	3.7
	Номинальная мощность	кВт	0.53	0.84
Нагрев	Номинальный ток	А	2.6	3.9
	Номинальная мощность	кВт	0.56	0.87
Расход воздуха(ВБ)		м3/ч	780	
Уровень шума(ВБ)		ДБ(А)	21	23
Уровень шума(НБ)		ДБ(А)	53	
EER			5	4.2
COP			5.23	4.38
Класс энергопотребления			A+	
Хладагент	Тип		R410A	
Размер	Ш x В x Г(ВБ)	мм	830*250*316	
	Ш x В x Г(НБ)	мм	915*330*285	
Размер в упаковке	Ш x В x Г(ВБ)	мм	887*645*355	
	Ш x В x Г(НБ)	мм	915*330*285	
Вес Нетто	Внутренний блок	кг	11	
	Наружный блок	кг	37	
Вес Брутто	Внутренний блок	кг	14	
	Наружный блок	кг	40	
Диаметр труб	Внутренний блок	мм(дюйм)	6.35(1/4")	
	Наружный блок	мм(дюйм)	9.53(3/8")	
	Максимальная длина труб	м	20	
Максимальный перепад по высоте между внутренним и наружным блоками		м	8	

# БЫТОВАЯ СПЛИТ-СИСТЕМА, СЕРИЯ VIDA

## DC INVERTER, ON/OFF



Сплит система серии Vida имеет электронную (микроконтроллерную) систему управления, систему очистки воздуха и пульт дистанционного управления.

Примененные параметры регулирования микроклимата создают комфортные условия для жизни, а современный элегантный дизайн вписывается практически в любой интерьер.

Состоит из наружного блока, внутреннего блока и беспроводного пульта ДУ.

В наружном блоке расположены компрессор, вентилятор, и другие элементы холодильного контура. В сплит системах серии Vida используются компрессоры Toshiba-GMCC.

Во внутреннем блоке расположены теплообменник, вентилятор, блок индикации, блок управляемых жалюзи, кнопка аварийного управления, воздушный фильтр, ионизатор, система управления.



## FOLLOW ME

Эта функция позволяет измерять температуру непосредственно в комфортной для человека зоне. Положив рядом с собой пульт ДУ, и включив этот режим можно наслаждаться большим комфортом.

## ФУНКЦИЯ САМООЧИСТКИ



Когда активирована эта функция, то после прекращения работы кондиционера, выключение его происходит по специальному алгоритму. Сначала кондиционер работает в режиме охлаждения с низкой скоростью вентилятора для смыва частиц, оставшихся на теплообменнике, далее работа на обогрев на низкой скорости вентилятора для просушки теплообменника, и после этого в режиме вентиляции с низкой скоростью вентилятора. Эта функция способствует очистке внутренних частей блока.

Без Follow me

C Follow me



## РЕЖИМЫ РАБОТЫ НАСТЕННОЙ СПЛИТ-СИСТЕМЫ

### ОХЛАЖДЕНИЕ (COOL)

При помощи пульта ДУ устанавливается режим охлаждения, выбирается комфортная температура воздуха в помещении (от 17°C и выше), выбирается скорость вращения вентилятора (высокая, средняя, низкая, автоматическая).

### Обогрев (HEAT)

При помощи пульта ДУ устанавливается режим обогрева, выбирается комфортная температура воздуха в помещении (до 30°C), выбирается скорость вращения вентилятора (высокая, средняя, низкая, автоматическая).

### ОСУШЕНИЕ (DRY)

При помощи пульта ДУ устанавливается режим осушения. В этом режиме не регулируется температура. Ее значение выбирается микроконтроллером в зависимости от начальных условий при включении этого режима. Так же нет необходимости в самостоятельной регулировке скорости вращения вентилятора.

### ВЕНТИЛЯЦИЯ (FAN)

С помощью кнопки «MODE» на пульте ДУ устанавливается режим вентиляции и выбирается скорость вра-

щения вентилятора (высокая, средняя, низкая, автоматическая).

### АВТОМАТИЧЕСКИЙ РЕЖИМ (AUTO)

При помощи пульта ДУ устанавливается автоматический режим и выбирается комфортная температура воздуха в помещении. Микропроцессор определяет необходимую скорость вращения вентилятора и выбирает оптимальный режим работы (охлаждение, обогрев, осушение или вентиляция).

### НОЧНОЙ РЕЖИМ (SLEEP)

При помощи пульта ДУ включается ночной режим. В этом режиме кондиционер автоматически в течении 2-х часов каждый час увеличивает (при охлаждении) и уменьшает (при обогреве) заданную температуру воздуха на 1°C. Через 7 часов «ночной режим» автоматически выключается.

### БЫСТРОЕ ОХЛАЖДЕНИЕ / БЫСТРЫЙ ОБОГРЕВ (TURBO)

При активации этого режима кондиционер начинает работу в интенсивном режиме на максимальное охлаждение до 17°C (в режиме охлаждения) и на максимальный обогрев до 30°C (в режиме обогрева).

## ФУНКЦИОНАЛЬНЫЕ ОСОБЕННОСТИ

- Охлаждение / обогрев / вентиляция / осушение
- DC инверторная технология
- Высокоскоростной микроконтроллер
- Низкий уровень шума
- VLED-дисплей
- Автоматическая защита компрессора

- Защитное покрытие корпуса наружного блока
- Функция авторестарт
- Самодиагностика при работе и включении
- Таймер включения и отключения
- Современный дизайн
- Беспроводной пульт ДУ
- Ночной режим

- Угольный фильтр
- Режим AUTO
- Функция самоочистки
- Функция Follow Me
- Ионизатор
- Класс энергоэффективности A



## СПЕЦИФИКАЦИИ

Модель (INVERTER)			MS9Vi-09HRDN1 MORI-09HNDN1	MS9Vi-12HRDN1 MORI-12HNDN1	MS9Vi-18HRDN1 MOCI-18HNDN1
Производительность	Охлаждение	кВт	2.6(0.6-3.3)	3.5(1.2-4.0)	5.28(1.5-6.4)
	Нагрев	кВт	2.9(0.9-3.9)	3.8(1.2-4.2)	5.56(1.8-6.4)
Электропитание		V-ph-Hz	220-240-50-1		
Охлаждение	Номинальный ток	А	3.6	4.8	6.9
	Номинальная мощность	кВт	0.82	1.09	1.55
Нагрев	Номинальный ток	А	3.8	4.6	6.6
	Номинальная мощность	кВт	0.81	1.05	1.46
Расход воздуха(ВБ)		м3/ч	580		720
Уровень шума(ВБ)		ДБ(А)	26	27	28
Уровень шума(НБ)		ДБ(А)	52		56
EER			3.22	3.23	3.21
COP			3.62	3.63	3.61
Класс энергопотребления			A		
Хладагент	Тип		R410A		
Размер	Ш x В x Г(ВБ)	мм	845*290*165		995*292*200
	Ш x В x Г(НБ)	мм	660*540*255		760*590*285
Размер в упаковке	Ш x В x Г(ВБ)	мм	920*365*240		1070*370*275
	Ш x В x Г(НБ)	мм	770*585*325		887*645*355
Вес Нетто	Внутренний блок	кг	8.5	9	11.5
	Наружный блок	кг	27.5	29	39.5
Вес Брутто	Внутренний блок	кг	10.5	11	14
	Наружный блок	кг	29.5	31	42
Диаметр труб	Жидкостная труба	мм(дюйм)	6.35(1/4")		6.35(1/4")
	Газовая труба	мм(дюйм)	9.53(3/8")		12.7(1/2")
	Максимальная длина труб	м	20		25
Максимальный перепад по высоте между внутренним и наружным блоками		м	8		10

Модель			MS9Vi-07HRN1 MOK1i-07HN1	MS9Vi-09HRN1 MOA1i-09HN1	MS9Vi-12HRN1 MOB1i-12HN1	MS9Vi-18HRN1 MOCI-18HN1
Производительность	Охлаждение	кВт	2.1	2.6	3.5	5.28
	Нагрев	кВт	2.3	2.8	4.1	5.56
Электропитание		V-ph-Hz	220-240-50-1			
Охлаждение	Номинальный ток	А	2.8	3.7	4.9	7.5
	Номинальная мощность	кВт	0.64	0.82	1.09	1.66
Нагрев	Номинальный ток	А	2.9	3.4	5.1	7
	Номинальная мощность	кВт	0.65	0.77	1.13	1.55
Расход воздуха(ВБ)		м3/ч	430	470	560	810
Уровень шума(ВБ)		ДБ(А)	26	26	29	30
Уровень шума(НБ)		ДБ(А)	52	54		57
EER			3.21	3.22	3.23	3.01
COP			3.61		3.41	
Класс энергопотребления			A			B
Хладагент	Тип		R410A			
Размер	Ш x В x Г(ВБ)	мм	845*290*165			995*292*200
	Ш x В x Г(НБ)	мм	685*430*265	700*535*235	780*540*250	760*590*285
Размер в упаковке	Ш x В x Г(ВБ)	мм	920*365*240			1070*370*275
	Ш x В x Г(НБ)	мм	795*495*345	815*580*325	910*575*335	887*645*355
Вес Нетто	Внутренний блок	кг	9			11.5
	Жидкостная труба	кг	24	24.5	32.5	38.5
Вес Брутто	Газовая труба	кг	11			14.5
	Наружный блок	кг	26.5		35	41
Диаметр труб	Жидкостная труба	мм(дюйм)	6.35(1/4")			6.35(1/4")
	Газовая труба	мм(дюйм)	9.53(3/8")			12.7(1/2")
	Максимальная длина труб	м	20			25
Максимальный перепад по высоте между внутренним и наружным блоками		м	8			10



# БЫТОВАЯ СПЛИТ-СИСТЕМА, СЕРИЯ R



R410A

Сплит-система серии R имеет электронную (микроконтроллерную) систему управления, систему очистки воздуха и пульт дистанционного управления.

Примененные параметры регулирования микроклимата создают комфортные условия для жизни, а современный элегантный дизайн вписывается практически в любой интерьер.

Кондиционер состоит из наружного блока, внутреннего блока и беспроводного пульта ДУ. В сплит системах серии R используются компрессоры Toshiba-GMCC.

В наружном блоке расположены компрессор, вентилятор и другие элементы холодильного контура.

Во внутреннем блоке расположены теплообменник, вентилятор, блок индикации, блок управляемых жалюзи, кнопка аварийного управления, воздушный фильтр, система управления.



## ТЕМПЕРАТУРНАЯ КОМПЕНСАЦИЯ

Работа этого режима основана на разнице температур в помещении. У пола температура всегда ниже, чем температура у потолка. Человек, как правило, располагается в нижней температурной зоне, а датчик температуры кондиционера находится в верхней зоне, во внутреннем блоке. Эта возможность реализована, и может быть включена при монтаже или при эксплуатации.



## РЕЖИМЫ РАБОТЫ НАСТЕННОЙ СПЛИТ-СИСТЕМЫ

### ОХЛАЖДЕНИЕ (COOL)

При помощи пульта ДУ устанавливается режим охлаждения, выбирается комфортная температура воздуха в помещении (от 17°C и выше), выбирается скорость вращения вентилятора (высокая, средняя, низкая, автоматическая).

### ОБОГРЕВ (HEAT)

При помощи пульта ДУ устанавливается режим обогрева, выбирается комфортная температура воздуха в помещении (до 30°C), выбирается скорость вращения вентилятора (высокая, средняя, низкая, автоматическая).

### ОСУШЕНИЕ (DRY)

При помощи пульта ДУ устанавливается режим осушения. В этом режиме не регулируется температура. Ее значение выбирается микроконтроллером в зависимости от начальных условий при включении этого режима. Так же нет необходимости в самостоятельной регулировке скорости вращения вентилятора.

### ВЕНТИЛЯЦИЯ (FAN)

С помощью кнопки «MODE» на пульте ДУ устанавливается режим вентиляции и выбирается скорость враще-

ния вентилятора (высокая, средняя, низкая, автоматическая).

### АВТОМАТИЧЕСКИЙ РЕЖИМ (AUTO)

При помощи пульта ДУ устанавливается автоматический режим и выбирается комфортная температура воздуха в помещении. Микропроцессор определяет необходимую скорость вращения вентилятора и выбирает оптимальный режим работы (охлаждение, обогрев, осушение или вентиляция).

### НОЧНОЙ РЕЖИМ (SLEEP)

При помощи пульта ДУ включается ночной режим. В этом режиме кондиционер автоматически в течении 2-х часов каждый час увеличивает (при охлаждении) и уменьшает (при обогреве) заданную температуру воздуха на 1°C. Через 7 часов «ночной режим» автоматически выключается.

### БЫСТРОЕ ОХЛАЖДЕНИЕ / БЫСТРЫЙ ОБОГРЕВ (TURBO)

При активации этого режима кондиционер начинает работу в интенсивном режиме на максимальное охлаждение до 17°C (в режиме охлаждения) и на максимальный обогрев до 30°C (в режиме обогрева).

## ФУНКЦИОНАЛЬНЫЕ ОСОБЕННОСТИ

- Охлаждение / обогрев / вентиляция / осушение
- Высокоскоростной микроконтроллер
- Низкий уровень шума
- VLED-дисплей
- Автоматическая защита компрессора
- Защитное покрытие корпуса наружного блока

- Функция авторестарт
- Самодиагностика при работе и включении
- Таймер включения и отключения
- Возможность установки низкотемпературного комплекта
- Современный дизайн

- Беспроводной пульт ДУ
- Функция температурной компенсации
- Ночной режим
- Nano фильтр
- Режим AUTO

## СПЕЦИФИКАЦИИ

Модель			MSR1i-07HRN1 MOKi-07HN1	MSR1i-09HRN1 MOKi-09HN1	MSR1i-12HRN1 MOAi-12HN1
Производительность	Охлаждение	кВт	2.1	2.6	3.2
	Нагрев	кВт	2.3	2.8	3.2
Электропитание		V-ph-Hz	220-240-50-1		
Охлаждение	Номинальный ток	А	2.8	3.7	4.4
	Номинальная мощность	кВт	0.64	0.82	1
Нагрев	Номинальный ток	А	2.8	3.4	3.9
	Номинальная мощность	кВт	0.65	0.77	0.89
Расход воздуха(ВБ)		м3/ч	420	460	580
Уровень шума(ВБ)		ДБ(А)	29	31	
Уровень шума(НБ)		ДБ(А)	52	54	
EER			2.61		2.61
COP			2.81		2.81
Класс энергопотребления			D		
Хладагент	Тип		R410A		
Размер	Ш x В x Г(ВБ)	мм	710*250*189		790*275*195
	Ш x В x Г(НБ)	мм	685*430*260	700*535*235	780*540*250
Размер в упаковке	Ш x В x Г(ВБ)	мм	775*324*260		865*350*265
	Ш x В x Г(НБ)	мм	795*495*345	815*580*325	910*575*335
Вес Нетто	Внутренний блок	кг	7		9
	Наружный блок	кг	24	24.5	26
Вес Брутто	Внутренний блок	кг	8.5		11
	Наружный блок	кг	26.5		28
Диаметр труб	Жидкостная труба	мм(дюйм)	6.35(1/4")		
	Газовая труба	мм(дюйм)	9.53(3/8")		
	Максимальная длина труб	м	20		
Максимальный перепад по высоте между внутренним и наружным блоками		м	8		

Модель			MSR1i-18HRN1 MOBi-18HN1	MSR1i-24HRN1 MOCi-24HN1	MSR1i-28HRN1 MOF2i-28HN1
Производительность	Охлаждение	кВт	5	7	8.2
	Нагрев	кВт	5.3	7.3	8.5
Электропитание		V-ph-Hz	220-240-50-1		
Охлаждение	Номинальный ток	А	7.7	11.5	
	Номинальная мощность	кВт	1.7	2.51	
Нагрев	Номинальный ток	А	7.5	10.4	
	Номинальная мощность	кВт	1.64	2.28	
Расход воздуха(ВБ)		м3/ч	800	1050	1100
Уровень шума(ВБ)		ДБ(А)	37	42	42
Уровень шума(НБ)		ДБ(А)	56	60	60
EER			2.93	2.81	
COP			3.21	3.21	
Класс энергопотребления			D	C	
Хладагент	Тип		R410A		
Размер	Ш x В x Г(ВБ)	мм	940*275*198	1030*221*313	
	Ш x В x Г(НБ)	мм	760*590*285	845*695*335	
Размер в упаковке	Ш x В x Г(ВБ)	мм	1015*350*265	1135*435*315	
	Ш x В x Г(НБ)	мм	887*645*355	965*755*395	965*755*395
Вес Нетто	Внутренний блок	кг	10	13.5	13.5
	Наружный блок	кг	39	40	53
Вес Брутто	Внутренний блок	кг	13	20	
	Наружный блок	кг	42	42	57
Диаметр труб	Жидкостная труба	мм(дюйм)	6.35(1/4")	9.53(3/8")	
	Газовая труба	мм(дюйм)	12.7(1/2")	15.88(5/8")	
	Максимальная длина труб	м	25		
Максимальный перепад по высоте между внутренним и наружным блоками		м	10		

# МУЛЬТИ-СПЛИТ СИСТЕМА СЕРИЯ FREE MATCH

## DC INVERTER



Мульти сплит-система серии FREE MATCH имеет микроконтроллерную систему управления, систему очистки воздуха и пульт дистанционного управления. Примененные параметры регулирования микроклимата создают комфортные условия для жизни, а современный эlegantный дизайн внутренних блоков вписывается практически в любой интерьер. Четыре типа внутренних блоков: настенные MS9Vli, кассетные MSQ4li, консольные MFFi, канальные MST2li.

**Наружные блоки** трех типов 1-drive-2, 1-drive-3, 1-drive-4.

Инверторные мульти-сплит системы MDV дают возможность не только выбирать количество подключаемых внутренних блоков, но и выбирать их различные типы.

**Кассетные внутренние блоки** имеют управляемые жалюзи, обеспечивающие оптимально комфортное воздушораспределение на 360°, что улучшает воздухообмен в помещении. Кондиционеры данного типа всегда оборудованы дренажным насосом для отвода конденсата на высоту до 750мм. Современный дизайн, передовая технология производства компонентов и исходных материалов обеспечивают высокую производительность при одних из самых низких шумовых характеристиках. Комплекуются беспроводным пультом ДУ.

**Консольные внутренние блоки** обеспечивают равномерное распределение температуры в помещении, направляя мощную струю обработанного воздуха вдоль стены направляя его по 4-м сторонам (вверх-вниз, вправо-влево). Это позволяет более равномерно распределить воздух по всему объему обслуживаемого помещения и избежать прямого попадания холодного воздуха на людей, домашних животных и комнатные растения. Внутренний блок кондиционера консольного типа размещается вертикально на стене. Комплекуются беспроводным пультом ДУ.

**Канальные внутренние блоки**, используется скрытый монтаж в подвесном потолке, не влияет на интерьер обслуживаемого помещения. В помещении видны только решетки. Обладают очень низким уровнем шума. Комплекуются проводным пультом ДУ.

Настенные внутренние блоки выполнены в стильном дизайне, дисплей VLED, имеет дополнительную систему очистки воздуха. Комплекуются беспроводным пультом ДУ.



## РЕЖИМЫ РАБОТЫ МУЛЬТИ-СПЛИТ СИСТЕМЫ

### ОХЛАЖДЕНИЕ (COOL)

При помощи пульта ДУ устанавливается режим охлаждения, выбирается комфортная температура воздуха в помещении (от 17°C и выше), выбирается скорость вращения вентилятора (высокая, средняя, низкая, автоматическая).

### ОБОГРЕВ (HEAT)

При помощи пульта ДУ устанавливается режим обогрева, выбирается комфортная температура воздуха в помещении (до 30°C), выбирается скорость вращения вентилятора (высокая, средняя, низкая, автоматическая).

### ОСУШЕНИЕ (DRY)

При помощи пульта ДУ устанавливается режим осушения. В этом режиме не регулируется температура. Ее значение выбирается микроконтроллером в зависимости от начальных условий при включении этого режима. Так же нет необходимости в самостоятельной регулировке скорости вращения вентилятора.

### ВЕНТИЛЯЦИЯ (FAN)

С помощью кнопки «MODE» на пульте ДУ устанавливается режим вентиляции и выбирается скорость враще-

ния вентилятора (высокая, средняя, низкая, автоматическая).

### АВТОМАТИЧЕСКИЙ РЕЖИМ (AUTO)

При помощи пульта ДУ устанавливается автоматический режим и выбирается комфортная температура воздуха в помещении. Микропроцессор определяет необходимую скорость вращения вентилятора и выбирает оптимальный режим работы (охлаждение, обогрев, осушение или вентиляция).

### НОЧНОЙ РЕЖИМ (SLEEP)

При помощи пульта ДУ включается ночной режим. В этом режиме кондиционер автоматически в течении 2-х часов каждый час увеличивает (при охлаждении) и уменьшает (при обогреве) заданную температуру воздуха на 1°C. Через 7 часов «ночной режим» автоматически выключается.

### БЫСТРОЕ ОХЛАЖДЕНИЕ / БЫСТРЫЙ ОБОГРЕВ (TURBO)

При активации этого режима кондиционер начинает работу в интенсивном режиме на максимальное охлаждение до 17°C (в режиме охлаждения) и на максимальный обогрев до 30°C (в режиме обогрева).

## ФУНКЦИОНАЛЬНЫЕ ОСОБЕННОСТИ

- Охлаждение / обогрев / вентиляция / осушение
- DC инверторная технология
- Высокоскоростной микроконтроллер
- Низкий уровень шума
- LED-дисплей

- Автоматическая защита компрессора
- Защитное покрытие корпуса наружного блока
- Функция авторестарт
- Самодиагностика при работе и включении
- Таймер включения и отключения

- Современный дизайн
- Беспроводной пульт ДУ
- Ночной режим
- Режим AUTO
- Класс энергоэффективности A

## СПЕЦИФИКАЦИИ

Модель (INVERTER)			M2OCi-18HRDN1	M3OCi-21HRDN1	M3OCi-27HRDN1	M4OCi-36HRDN1
Производительность	Охлаждение	кВт	5.2(2.0-6.2)	6.1(2.1-7.3)	7.8(2.0-9.1)	10.5(2.0-13.6)
	Нагрев	кВт	6.1(2.2-6.9)	6.7(2.6-7.6)	8.8(2.2-10.3)	11(2.2-14.5)
Электропитание		V-ph-Hz	220-240-50-1			
Охлаждение	Номинальный ток	А	7.5	8.6	11.0	15.5
	Номинальная мощность	кВт	1.62	1.91	2.4	3.45
Нагрев	Номинальный ток	А	7.6	8.4	11.2	15.2
	Номинальная мощность	кВт	1.67	1.88	2.42	3.38
Расход воздуха		м <sup>3</sup> /ч	2500	2500	2500	5000
Уровень шума		ДБ(А)	53	53	55	59
EER			3.21			3.01
COP			3.55	3.62		3.28
Класс энергопотребления			A			
Хладагент	Тип		R410A			
Размер	Ш x В x Г	мм	695*845*335			968*990*355
Размер в упаковке	Ш x В x Г	мм	755*965*395			1015*1120*435
Вес Нетто	Наружный блок	кг	53.5	55	57	86
Вес Брутто	Наружный блок	кг	57.5	60	62	94
Диаметр труб	Жидкостная труба	мм(дюйм)	6.35(1/4")			
	Газовая труба	мм(дюйм)	9.53(3/8")			
	Максимальная длина труб	м	30(15)	45(15)		60(15)
Максимальный перепад по высоте между внутренним и наружным блоками		м	10			

Модель (INVERTER)			MS9Vli-07HRDN1	MS9Vli-09HRDN1	MS9Vli-12HRDN1	MS9Vli-18HRDN1	MSQ4li-09HRDN1	MSQ4li-12HRDN1
Производительность	Охлаждение	кВт	2.1	2.6	3.5	5.0	2.6	3.5
	Нагрев	кВт	2.3	2.8	4.1	5.3	2.8	4.1
Электропитание		V-ph-Hz	220-240-50-1					
Номинальная мощность		кВт	0.04			0.05	0.06	
Расход воздуха		м <sup>3</sup> /ч	480	520	800	510	550	
Уровень шума		ДБ(А)	28	31	38	33	35	
Хладагент	Тип		R410A					
Размер	Ш x В x Г	мм	845*290*165			995*292*200	580*254*580	
Размер в упаковке	Ш x В x Г	мм	920*365*240			1070*370*275	745*345*750	
Вес Нетто	Наружный блок	кг	9	10	9	12.5	18	18
Вес Брутто	Наружный блок	кг	11.5		11	15	22	
Диаметр труб	Жидкостная труба	мм(дюйм)	6.35(1/4")					
	Газовая труба	мм(дюйм)	9.53(3/8")		12.7(1/2")		9.53(3/8")	12.7(1/2")

Модель (INVERTER)			MSQ4li-18HRDN1	MST2li-07HRDN1	MST2li-09HRDN1	MST2li-12HRDN1	MST2li-18HRDN1	MFFi-09HRDN1	MFFi-12HRDN1
Производительность	Охлаждение	кВт	5.3	2.1	2.6	3.5	5.3	2.6	3.5
	Нагрев	кВт	6.2	2.3	2.8	4.1	6.2	2.8	4.1
Электропитание		V-ph-Hz	220-240-50-1						
Номинальная мощность		кВт	0.08	0.04		0.05	0.06	0.03	
Расход воздуха		м <sup>3</sup> /ч	700	680		870	550	680	
Уровень шума		ДБ(А)	40	30		33	35	27	28
Хладагент	Тип		R410A						
Размер	Ш x В x Г	мм	580*254*580	874*203*375			1224*206*365	700*600*210	
Размер в упаковке	Ш x В x Г	мм	920*365*240	1045*440*278			1045*278*440	810*710*305	
Вес Нетто	Наружный блок	кг	21	15	15	15	18	13	15
Вес Брутто	Наружный блок	кг	25	20			23	18	20
Диаметр труб	Жидкостная труба	мм(дюйм)	6.35(1/4")						
	Газовая труба	мм(дюйм)	12.7(1/2")	9.53(3/8")		12.7(1/2")		9.53(3/8")	12.7(1/2")

## АРТИКУЛЫ

**M U B i - 18 H R N1**

**ХЛАДАГЕНТ**  
R410a

**ТИП УПРАВЛЕНИЯ**

**W** Проводное  
**M** Механическое

**E** Панель управления  
**R** Пульт ДУ

**РЕЖИМ РАБОТЫ**

**C** Только охлаждение  
**H** Охлаждение и обогрев

**ХОЛОДОПРОИЗВОДИТЕЛЬНОСТЬ (x100Вт)**

**ТИП БЛОКА**

**C** Кассетный  
**T** Канальный  
**H** Канальный высоконапорный  
**U** Напольно-потолочный  
**F** Консольный

**СЕРИЯ ПОЛУПРОМЫШЛЕННЫХ  
КОНДИЦИОНЕРОВ**

**MDV**

**M OU(A) i - 36 H N1**

**ХЛАДАГЕНТ**  
R410a

**РЕЖИМ РАБОТЫ**

**C** Только охлаждение  
**H** Охлаждение и обогрев

**ХОЛОДОПРОИЗВОДИТЕЛЬНОСТЬ (x100Вт)**

**УНИВЕРСАЛЬНЫЙ НАРУЖНЫЙ БЛОК**

**O** Наружный блок  
**U** Универсальный

**MDV**

# ПОЛУПРОМЫШЛЕННАЯ СЕРИЯ

## УНИВЕРСАЛЬНЫЕ НАРУЖНЫЕ БЛОКИ



MOUi-12HN1



MOUi-18HN1



MOUi-24HN1



MOUi-36HN1



MOUi-48HN1  
MOU(A)i-60HN1

МОДЕЛЬ			MOUi-12HN1	MOUi-18HN1	MOUi-24HN1
Производительность	Охлаждение	кВт	3,2	5,3	7,1
	Нагрев	кВт	4	6	7,6
Электропитание		V-ph-Hz	220-240-50-1		
Охлаждение	Номинальный ток	А	5	8,6	11,4
	Номинальная мощность	кВт	1,1	1,9	2,5
Нагрев	Номинальный ток	А	5,7	8,6	10,9
	Номинальная мощность	кВт	1,25	1,9	2,4
Уровень шума		ДБ(А)	43	54	55
Хладагент	Тип		R410A		
Размер	Ш x В x Г	мм	780*547*250	760*590*285	845*695*335
Размер в упак.	Ш x В x Г	мм	910*575-335	887*645*355	965*755*395
Вес Нетто		кг	34	39	53
Вес брутто		кг	37	42	57
Диаметр труб	Жидкостная труба	мм(дюйм)	6,35(1/4")		9,53(3/8")
	Газовая труба	мм(дюйм)	12,7(1/2")		15,88(5/8")
	Макс. длина труб	м	25		30
Максимальный перепад по высоте между внутренним и наружным блоками			15		15

МОДЕЛЬ			MOUi-36HN1	MOUi-48HN1	MOU(A)i-60HN1
Производительность	Охлаждение	кВт	10,5	14	16
	Нагрев	кВт	12	15	19
Электропитание		V-ph-Hz	380-50-3		
Охлаждение	Номинальный ток	А	5,8	7,5	9
	Номинальная мощность	кВт	3,8	4,9	5,9
Нагрев	Номинальный ток	А	6,5	8,1	10,5
	Номинальная мощность	кВт	4,3	5,3	6,86
Уровень шума		ДБ(А)	57	59	
Хладагент	Тип		R410A		
Размер	Ш x В x Г	мм	990*966*354	900*1167*340	
Размер в упак.	Ш x В x Г	мм	1120*1100*435	1032*1307*443	
Вес Нетто		кг	92	110	106
Вес брутто		кг	96	115	
Диаметр труб	Жидкостная труба	мм(дюйм)	12,7(1/2")		
	Газовая труба	мм(дюйм)	19(3/4")		
	Макс. длина труб	м	30		
Максимальный перепад по высоте между внутренним и наружным блоками			20		



# ПОЛУПРОМЫШЛЕННАЯ СЕРИЯ

## КАССЕТНЫЕ КОНДИЦИОНЕРЫ (КОМПАКТНЫЕ)



Кассетные сплит-системы представляют собой систему кондиционирования воздуха с дистанционным управлением для создания в помещении комфортных климатических условий.

Современный дизайн и продуманная конструкция делают кондиционер почти незаметным – видна только декоративная решетка – лицевая панель. Поставляется в комплекте с беспроводным пультом ДУ. Управление кондиционером осуществляется с пульта дистанционного управления (ДУ). Возможно подключение опционального проводного пульта ДУ или центрального контроллера. В наружном блоке расположены компрессор, вентилятор, и другие элементы холодильного контура. Во внутреннем блоке расположены теплообменник, вентилятор, блок индикации, блок управляемых жалюзи, кнопка аварийного управления, воздушный фильтр, дренажный насос, система управления. Используются компрессоры Toshiba-GMCC и Copeland.



**К**ассетные сплит-системы – это идеальное решение для обеспечения кондиционированием воздуха различных помещений. Широко используются в помещениях с подвесными потолками, особенно общественного назначения – в магазинах, офисах, школах, конференц-залах и т.д. Имеют управляемые жалюзи, обеспечивающие оптимально комфортное воздушораспределение на 360°, что улучшает воздухообмен в помещении. Кондиционеры данного типа всегда оборудованы дренажным насосом для отвода конденсата на высоту до 750 мм. Современный дизайн, передовая технология производства компонентов и исходных материалов обеспечивают высокую производительность при одних из самых низких шумовых характеристиках. Сплит системы кассетного типа малой мощности имеют стандартный габаритный размер внутреннего блока 600х600 мм, и предназначены для монтажа в стандартный подвесной потолок, имеют встроенную панель управления, что значительно облегчает монтаж изделия, и управляемую решётку для обеспечения оптимального комфорта в управлении данной системой. Так же выпускаются сплит-системы кассетного типа со стандартным типоразмером. Модельный ряд с диапазоном производительности от 12000 до 60000 ВТU, и могут работать в режиме только охлаждения или теплового насоса. Кассетные установки обычно спроектированы с учётом использования пульта дистанционного управления или опциональных монтируемых на стене систем контроля параметров микроклимата, как индивидуального, так и центрального. Максимальный комфорт обеспечивается при установке данного кассетного блока в центре помещения. Есть возможность установки зимнего комплекта.

### ВСТРОЕННЫЙ БЛОК ЭЛЕКТРОНИКИ

По сравнению с предыдущей моделью, блок находится внутри корпуса, поэтому блок легче устанавливается в клетку потолка 600\*600.



### РАСПРЕДЕЛЕНИЕ ВОЗДУХА НА 360°

Такое распределение воздуха делает охлаждение равномерным и быстрым.

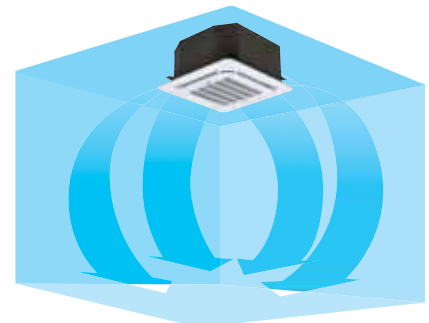

### ДВОЙНОЙ МОТОР ЖАЛЮЗИ

Этим достигается угол поворота жалюзи до 40°. Климатические условия в помещении становятся более комфортными

## РЕЖИМЫ РАБОТЫ КАССЕТНОЙ СПЛИТ-СИСТЕМЫ

#### ОХЛАЖДЕНИЕ (COOL)

При помощи пульта ДУ устанавливается режим охлаждения, выбирается комфортная температура воздуха в помещении (от 17°C и выше), выбирается скорость вращения вентилятора (высокая, средняя, низкая, автоматическая).

#### ОБОГРЕВ (HEAT)

При помощи пульта ДУ устанавливается режим обогрева, выбирается комфортная температура воздуха в помещении (до 30°C), выбирается скорость вращения вентилятора (высокая, средняя, низкая, автоматическая).

#### ОСУШЕНИЕ (DRY)

При помощи пульта ДУ устанавливается режим осушения. В этом режиме не регулируется температура. Ее значение выбирается микроконтроллером в зависимости

от начальных условий при включении этого режима. Так же нет необходимости в самостоятельной регулировке скорости вращения вентилятора.



















#### ВЕНТИЛЯЦИЯ (FAN)

С помощью кнопки «MODE» на пульте ДУ устанавливается режим вентиляции и выбирается скорость вращения вентилятора (высокая, средняя, низкая, автоматическая).

#### АВТОМАТИЧЕСКИЙ РЕЖИМ (AUTO)

При помощи пульта ДУ устанавливается автоматический режим и выбирается комфортная температура воздуха в помещении. Микропроцессор определяет оптимальную скорость вращения вентилятора и выбирает оптимальный режим работы (охлаждение, обогрев, осушение или вентиляция).

## ОТЛИЧИТЕЛЬНЫЕ ОСОБЕННОСТИ

-  высокая производительность
-  круговая раздача воздуха
-  модели с компактным внутренним блоком
-  универсальный наружный блок
-  возможность установки низкотемпературного комплекта
-  двойная защита от перелива конденсата
-  программируемый таймер
-  беспроводной пульт ДУ
-  проводной пульт ДУ (опция)
-  центральный контроллер (опция)
-  низкий уровень шума
-  режим комфортного сна
-  фазовый монитор (модели 380В), срабатывает при смене чередования, пропадании или перекосе фаз
-  подогрев картера (модели 380В)
-  функции автоматической защиты
-  современный дизайн
-  подъем дренажной помпой 750 мм
-  простое управление
-  легкие и компактные блоки

## СПЕЦИФИКАЦИИ

Модель			MCA2i-12HRN1 MOUi-12HN1	MCA2i-18HRN1 MOUi-18HN1
Производительность	Охлаждение	кВт	3.2	5.3
	Нагрев	кВт	4	6
Электропитание (наружный блок)		V-ph-Hz	220-240-50-1	
Электропитание (внутренний блок)		V-ph-Hz	220-240-50-1	
Охлаждение	Номинальный ток	А	5	8.6
	Номинальная мощность	кВт	1.1	1.9
Нагрев	Номинальный ток	А	5.7	8.6
	Номинальная мощность	кВт	1.25	1.9
Расход воздуха (ВБ)		м <sup>3</sup> /ч	680	860
Уровень шума (ВБ)		ДБ(А)	35	38
Уровень шума (НБ)		ДБ(А)	43	54
EER			2.95	2.89
COP			3.24	3.19
Хладагент	Тип		R410A	
Размер	Ш x В x Г (ВБ)	мм	570*260*570	
	Ш x В x Г (панель)	мм	647*50*647	
	Ш x В x Г (НБ)	мм	780*547*250	760*590*285
Размер в упаковке	Ш x В x Г (ВБ)	мм	655*290*655	
	Ш x В x Г (панель)	мм	705*113*705	
	Ш x В x Г (НБ)	мм	910*575-335	887*645*355
Вес Нетто	Внутренний блок	кг	16	19
	Панель	кг	3	
	Наружный блок	кг	34	39
Вес Брутто	Внутренний блок	кг	19	21
	Панель	кг	5	
	Наружный блок	кг	37	42
Диаметр труб	Жидкостная труба	мм(дюйм)	6.35(1/4")	
	Газовая труба	мм(дюйм)	12.7(1/2")	
	Максимальная длина труб	м	25	
Максимальный перепад по высоте между внутренним и наружным блоками		м	15	

## КАССЕТНЫЕ КОНДИЦИОНЕРЫ



Кассетные сплит-системы представляют собой систему кондиционирования воздуха с дистанционным управлением для создания в помещении комфортных климатических условий. Современный дизайн и продуманная конструкция делают кондиционер почти незаметным – видна только декоративная решетка – лицевая панель. Поставляется в комплекте с беспроводным пультом ДУ. Управление кондиционером осуществляется с пульта дистанционного управления (ДУ). Возможно подключение опционального проводного пульта ДУ или центрального контроллера. В наружном блоке расположены компрессор, вентилятор, и другие элементы холодильного контура. Во внутреннем блоке расположены теплообменник, вентилятор, блок индикации, блок управляемых жалюзи, кнопка аварийного управления, воздушный фильтр, дренажный насос, система управления. Используются компрессоры Toshiba-GMCC и Copeland.



### РАСПРЕДЕЛЕНИЕ ВОЗДУХА НА 360°

Такое распределение воздуха делает охлаждение равномерным и быстрым.

### ДВОЙНОЙ МОТОР ЖАЛЮЗИ

Благодаря этому достигается угол поворота жалюзи до 40°. Климатические условия в помещении становятся более комфортными

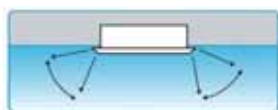

### 3D ВЕНТИЛЯТОР С ВИНТОВЫМ ПРОФИЛЕМ

Технология снижает сопротивление воздушному потоку, увеличивает воздушный поток и энергоэффективность



### ВОЗМОЖНОСТЬ ОХЛАЖДЕНИЯ СОСЕДНЕГО ПОМЕЩЕНИЯ

Подготовленные отверстия для подключения воздуховодов подачи воздуха в соседнее помещение.

### ВСТРОЕННАЯ ДРЕНАЖНАЯ ПМПА

Встроенная дренажная помпа поднимает конденсат на высоту до 750 мм.

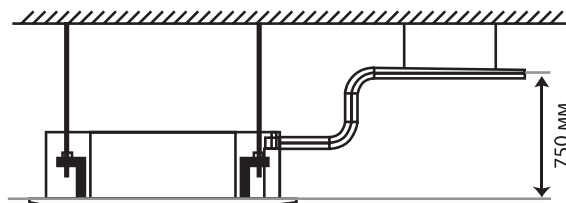

### ПОДКЛЮЧЕНИЕ ПРИТОЧНОГО ВОЗДУХА

Для подачи свежего воздуха в помещение на корпусе есть предварительно подготовленные отверстия, теперь нет необходимости в дополнительной вентиляционной решетке.

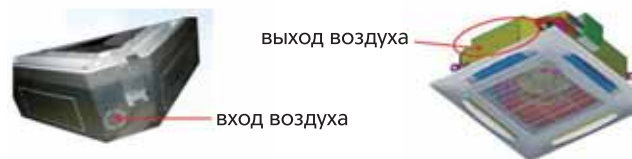

## РЕЖИМЫ РАБОТЫ КАССЕТНОЙ СПЛИТ-СИСТЕМЫ

#### ОХЛАЖДЕНИЕ (COOL)

При помощи пульта ДУ устанавливается режим охлаждения, выбирается комфортная температура воздуха в помещении (от 17°C и выше), выбирается скорость вращения вентилятора (высокая, средняя, низкая, автоматическая).

#### ОБОГРЕВ (HEAT)

При помощи пульта ДУ устанавливается режим обогрева, выбирается комфортная температура воздуха в помещении (до 30°C), выбирается скорость вращения вентилятора (высокая, средняя, низкая, автоматическая).

#### ОСУШЕНИЕ (DRY)

При помощи пульта ДУ устанавливается режим осушения. В этом режиме не регулируется температура. Ее значение выбирается микроконтроллером в зависимости

от начальных условий при включении этого режима. Также нет необходимости в самостоятельной регулировке скорости вращения вентилятора.



















#### ВЕНТИЛЯЦИЯ (FAN)

С помощью кнопки «MODE» на пульте ДУ устанавливается режим вентиляции и выбирается скорость вращения вентилятора (высокая, средняя, низкая, автоматическая).

#### АВТОМАТИЧЕСКИЙ РЕЖИМ (AUTO)

При помощи пульта ДУ устанавливается автоматический режим и выбирается комфортная температура воздуха в помещении. Микропроцессор определяет необходимую скорость вращения вентилятора и выбирает оптимальный режим работы (охлаждение, обогрев, осушение или вентиляция).

## ОТЛИЧИТЕЛЬНЫЕ ОСОБЕННОСТИ

-  высокая производительность
-  круговая раздача воздуха
-  модели с компактным внутренним блоком
-  универсальный наружный блок
-  возможность установки низкотемпературного комплекта
-  двойная защита от перелива конденсата
-  программируемый таймер
-  беспроводной пульт ДУ
-  проводной пульт ДУ (опция)
-  центральный контроллер (опция)
-  низкий уровень шума
-  режим комфортного сна
-  фазовый монитор (модели 380В), срабатывает при смене чередования, пропадании или перекосе фаз
-  подогрев картера (модели 380В)
-  функции автоматической защиты
-  современный дизайн
-  подъем дренажной помпой 750 мм
-  простое управление
-  легкие и компактные блоки

## СПЕЦИФИКАЦИИ

Модель			MCCI-24HRN1 MOUI-24HN1	MCCI-30HRN1 MOUI-30HN1	MCCI-36HRN1 MOUI-36HN1	MCCI-48HRN1 MOUI-48HN1	MCCI-60HRN1 MOUI(A)-60HN1
Производительность	Охлаждение	кВт	7.1	9	10.5	14	16
	Нагрев	кВт	7.6	9.5	12	15	19
Электропитание (наружный блок)		V-ph-Hz	220-240-50-1		380-50-3		
Электропитание (внутренний блок)		V-ph-Hz	220-240-50-1				
Охлаждение	Номинальный ток	А	11.4	4.9	5.8	7.5	9
	Номинальная мощность	кВт	2.5	3.2	3.8	4.9	5.9
Нагрев	Номинальный ток	А	10.9	5.2	6.5	8.1	10.5
	Номинальная мощность	кВт	2.4	3.4	4.3	5.3	6.86
Расход воздуха (ВБ)		м <sup>3</sup> /ч	1327	1545			1800
Уровень шума (ВБ)		ДБ(А)	39	41			43
Уровень шума (НБ)		ДБ(А)	55	57		59	
EER			2.87	2.83	2.78		2.71
COP			3.13	2.81	2.82	2.83	2.77
Хладагент	Тип		R410A				
Размер	Ш x В x Г (ВБ)	мм	840*230*840	840*300*840			
	Ш x В x Г (панель)	мм	950*55*950				
	Ш x В x Г (НБ)	мм	845*695*335	990*966*354		900*1167*340	
Размер в упаковке	Ш x В x Г (ВБ)	мм	900*250*900	900*320*900			955*330*955
	Ш x В x Г (панель)	мм		1035*90*1035			
	Ш x В x Г (НБ)	мм	965*755*395	1120*1100*435		1032*1307*443	
Вес Нетто	Внутренний блок	кг	24	30			
	Панель	кг	6				
	Наружный блок	кг	53	99	92	110	106
Вес Брутто	Внутренний блок	кг	30	36			
	Панель	кг	9				
	Наружный блок	кг	57	104	96	115	
Диаметр труб	Жидкостная труба	мм(дюйм)	9.53(3/8")	12.7(1/2")			
	Газовая труба	мм(дюйм)	15.88(5/8")	19(3/4")			
	Максимальная длина труб	м	30	30			
Максимальный перепад по высоте между внутренним и наружным блоками		м	15	20			

# ПОЛУПРОМЫШЛЕННАЯ СЕРИЯ

## НАПОЛЬНО-ПОТОЛОЧНЫЕ КОНДИЦИОНЕРЫ



Напольно-потолочный кондиционер представляет собой систему кондиционирования воздуха с дистанционным управлением для создания в помещении комфортных климатических условий.

Обладает высокой производительностью и оснащен функциями автоматической защиты. Поставляется в комплекте с беспроводным пультом ДУ. Управление кондиционером осуществляется с пульта ДУ. Управление кондиционером осуществляется с пульта ДУ или центрального контроллера. В наружном блоке расположены компрессор, вентилятор, и другие элементы холодильного контура. Во внутреннем блоке расположены теплообменник, вентилятор, блок индикации, блок управляемых жалюзи, кнопка аварийного управления, воздушный фильтр, система управления. Используются компрессоры Toshiba-GMCC и Copeland. На передней панели кондиционера находится панель управления и индикации с приемником ИК-сигналов от пульта ДУ. Кондиционер выполнен в современном стильном дизайне, имеет компактные размеры и надежно защищен от протечек конденсата дополнительной абсорбирующей защитой.



**Н**апольно-потолочный кондиционер обеспечивает равномерное распределение температуры в помещении, направляя мощную струю обработанного воздуха вдоль стены или потолка, направляя его по 4-м сторонам (вверх-вниз, вправо-влево). Это позволяет более равномерно распределить воздух по всему объему обслуживаемого помещения и избежать прямого попадания холодного воздуха на людей, домашних животных и комнатные растения. Используется там, где недостаточно обычного традиционного кондиционера (большие помещения с высокими потолками, залы ресторанов, супермаркеты, крупные офисы и т.д.). Идеально подходит для помещений сложной архитектуры, например, имеющих сильно вытянутую форму. Внутренний блок кондиционера потолочного типа размещается горизонтально под потолком (поток охлажденного воздуха направляется горизонтально) или вертикально на стене. В этом случае поток воздуха направляется вверх и, отражаясь от потолка, равномерно распределяется по помещению. Модельный ряд с диапазоном производительности от 18000 до 60000 BTU. Могут работать в режиме «охлаждение» или теплового насоса. Отличается низким уровнем шума и простотой установки как потолку, так и к стене. Есть возможность установки зимнего комплекта.

### УНИВЕРСАЛЬНОЕ ПОДКЛЮЧЕНИЕ ДРЕНАЖА

Дренаж может быть подключен справа, или слева.



### АВТОМАТИЧЕСКИЕ ЖАЛЮЗИ

Жалюзи могут управляться с пульта ДУ в двух плоскостях



### УНИВЕРСАЛЬНЫЙ МОНТАЖ

Внутренний блок может быть установлен горизонтально у потолка или вертикально на стене.

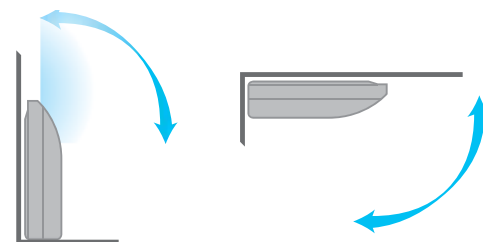

## РЕЖИМЫ РАБОТЫ НАПОЛЬНО-ПОТОЛОЧНОЙ СПЛИТ-СИСТЕМЫ

### ОХЛАЖДЕНИЕ (COOL)

При помощи пульта ДУ устанавливается режим охлаждения, выбирается комфортная температура воздуха в помещении (от 17°C и выше), выбирается скорость вращения вентилятора (высокая, средняя, низкая, автоматическая).

### ОБОГРЕВ (HEAT)

При помощи пульта ДУ устанавливается режим обогрева, выбирается комфортная температура воздуха в помещении (до 30°C), выбирается скорость вращения вентилятора (высокая, средняя, низкая, автоматическая).

### ОСУШЕНИЕ (DRY)

При помощи пульта ДУ устанавливается режим осушения. В этом режиме не регулируется температура. Ее значение выбирается микроконтроллером в зависимости

от начальных условий при включении этого режима. Так же нет необходимости в самостоятельной регулировке скорости вращения вентилятора.

### ВЕНТИЛЯЦИЯ (FAN)













С помощью кнопки «MODE» на пульте ДУ устанавливается режим вентиляции и выбирается скорость вращения вентилятора (высокая, средняя, низкая, автоматическая).

### АВТОМАТИЧЕСКИЙ РЕЖИМ (AUTO)

При помощи пульта ДУ устанавливается автоматический режим и выбирается комфортная температура воздуха в помещении. Микропроцессор определяет необходимую скорость вращения вентилятора и выбирает оптимальный режим работы (охлаждение, обогрев, осушение или вентиляция).



## ОТЛИЧИТЕЛЬНЫЕ ОСОБЕННОСТИ

-  высокая производительность
-  автоматические горизонтальные и вертикальные жалюзи
-  универсальный наружный блок
-  возможность установки низкотемпературного комплекта
-  защита от протечки конденсата
-  программируемый таймер
-  беспроводной пульт ДУ
-  проводной пульт ДУ (опция)
-  центральный контроллер (опция)
-  низкий уровень шума
-  режим комфортного сна
-  фазовый монитор (модели 380В), срабатывает при смене чередования, пропадании или перекосе фаз
-  подогрев картера (модели 380В)
-  функции автоматической защиты
-  современный дизайн
-  простое управление
-  легкие и компактные блоки

## СПЕЦИФИКАЦИИ

Модель			MUBi-18HRN1 MOUi-18HN1	MUBi-24HRN1 MOUi-24HN1	MUBi-30HRN1 MOUi-30HN1	MUBi-36HRN1 MOUi-36HN1	MUBi-48HRN1 MOUi-48HN1	MUBi-60HRN1 MOUi(A)i-60HN1	
Производительность	Охлаждение	кВт	5.3	7.1	9	10.5	14	16	
	Нагрев	кВт	6	7.6	9.5	12	15	19	
Электропитание (наружный блок)		V-ph-Hz	220-240-50-1			380-50-3			
Электропитание (внутренний блок)		V-ph-Hz	220-240-50-1						
Охлаждение	Номинальный ток	А		11.4	4.9	5.8	7.5	9	
	Номинальная мощность	кВт	1.73	2.5	3.2	3.8	4.9	5.9	
Нагрев	Номинальный ток	А		10.9	5.2	6.5	8.1	10.5	
	Номинальная мощность	кВт	1.9	2.4	3.4	4.3	5.3	6.86	
Расход воздуха (ВБ)		м3/ч	800	1200	1400		2000		
Уровень шума (ВБ)		ДБ(А)	38	40			45	47	
Уровень шума (НБ)		ДБ(А)	54	55	57			59	
EER			3.07	2.93	2.84	2.81	2.73	2.72	
COP			3.22	3.15	2.83	2.8	2.79	2.78	
Хладагент	Тип		R410A						
Размер	Ш x В x Г (ВБ)	мм	990*203*660			1280*203*660		1670*240*680	
	Ш x В x Г (НБ)	мм	760*590*285	845*695*335	990*966*354		900*1167*340		
Размер в упаковке	Ш x В x Г (ВБ)	мм	1089*296*744			1380*297*745		1764*329*760	
	Ш x В x Г (НБ)	мм	887*645*355	965*755*395	1120*1100*435		1032*1307*443		
Вес Нетто	Внутренний блок	кг	26	27	35		50	52	
	Наружный блок	кг	39	53	99	92	110	106	
Вес Брутто	Внутренний блок	кг			40	42	58	59	
	Наружный блок	кг	42	57	104	96	115		
Диаметр труб	Жидкостная труба	мм (дюйм)	6.35(1/4")	9.53(3/8")	12.7(1/2")				
	Газовая труба	мм (дюйм)	12.7(1/2")	15.88(5/8")	19(3/4")				
	Макс. длина труб	м	25	30					
Макс. перепад по высоте между внутренним и наружным блоками		м	15			20			



## КОНСОЛЬНЫЕ КОНДИЦИОНЕРЫ



Представляет собой систему кондиционирования воздуха с дистанционным управлением для создания в помещении комфортных климатических условий.

Обладает высокой производительностью и оснащен функциями автоматической защиты. Поставляется в комплекте с беспроводным пультом ДУ. Управление кондиционером осуществляется с пульта ДУ. Возможно подключение опционального проводного пульта ДУ или центрального контроллера. В наружном блоке расположены компрессор, вентилятор, и другие элементы холодильного контура. Во внутреннем блоке расположены теплообменник, вентилятор, блок индикации, блок управляемых жалюзи, кнопка аварийного управления, воздушный фильтр, система управления. Используются компрессоры Toshiba-GMCC. На передней панели кондиционера находится панель управления и индикации с приемником ИК-сигналов от пульта ДУ. Кондиционер выполнен в современном стильном дизайне, имеет компактные размеры. Наружные блоки не универсальны



**К**онсольный кондиционер обеспечивает равномерное распределение температуры в помещении, направляя мощную струю обработанного воздуха вдоль стены направляя его по 4-м сторонам (вверх-вниз, вправо-влево). Это позволяет более равномерно распределить воздух по всему объему обслуживаемого помещения и избежать прямого попадания холодного воздуха на людей, домашних животных и комнатные растения. Внутренний блок кондиционера консольного типа размещается вертикально на стене. В режиме охлаждения поток воздуха направляется вверх и, отражаясь от потолка, равномерно распределяется по помещению. В режиме обогрева поток воздуха направляется вниз и, отражаясь от пола, равномерно распределяется по помещению. Модельный ряд представлен двумя моделями производительностью – 12000 и 18000BTU, которые могут работать в режиме только охлаждения или теплового насоса. Отличается низким уровнем шума и простотой установки. Есть возможность установки зимнего комплекта.

### ДВА ВХОДА ВОЗДУХА, ЧЕТЫРЕ ВЫХОДА ВОЗДУХА

Воздух поступает по 4-м направлениям, подается по двум. Возможна подача воздуха по двум или одному направлению.

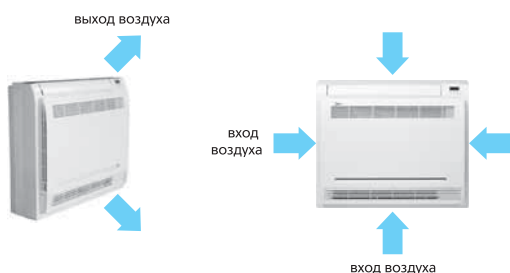

### ТИХАЯ РАБОТА

Пять скоростей вентилятора внутреннего блока обеспечивают низкий шум и энергоэффективность.



## РЕЖИМЫ РАБОТЫ КОНСОЛЬНОЙ СПЛИТ-СИСТЕМЫ

### ОХЛАЖДЕНИЕ (COOL)

При помощи пульта ДУ устанавливается режим охлаждения, выбирается комфортная температура воздуха в помещении (от 17°C и выше), выбирается скорость вращения вентилятора (высокая, средняя, низкая, автоматическая).

### ОБОГРЕВ (HEAT)

При помощи пульта ДУ устанавливается режим обогрева, выбирается комфортная температура воздуха в помещении (до 30°C), выбирается скорость вращения вентилятора (высокая, средняя, низкая, автоматическая).

### ОСУШЕНИЕ (DRY)

При помощи пульта ДУ устанавливается режим осушения. В этом режиме не регулируется температура. Ее значение выбирается микроконтроллером в зависимости

от начальных условий при включении этого режима. Так же нет необходимости в самостоятельной регулировке скорости вращения вентилятора.



















### ВЕНТИЛЯЦИЯ (FAN)

С помощью кнопки «MODE» на пульте ДУ устанавливается режим вентиляции и выбирается скорость вращения вентилятора (высокая, средняя, низкая, автоматическая).

### АВТОМАТИЧЕСКИЙ РЕЖИМ (AUTO)

При помощи пульта ДУ устанавливается автоматический режим и выбирается комфортная температура воздуха в помещении. Микропроцессор определяет необходимую скорость вращения вентилятора и выбирает оптимальный режим работы (охлаждение, обогрев, осушение или вентиляция).

## ОТЛИЧИТЕЛЬНЫЕ ОСОБЕННОСТИ

-  высокая производительность
-  круговая раздача воздуха
-  модели с компактным внутренним блоком
-  универсальный наружный блок
-  возможность установки низкотемпературного комплекта
-  двойная защита от перелива конденсата
-  программируемый таймер
-  беспроводной пульт ДУ
-  проводной пульт ДУ (опция)
-  центральный контроллер (опция)
-  низкий уровень шума
-  режим комфортного сна
-  фазовый монитор (модели 380В), срабатывает при смене чередования, пропадании или перекосе фаз
-  подогрев картера (модели 380В)
-  функции автоматической защиты
-  современный дизайн
-  подъем дренажной помпой 750 мм
-  простое управление
-  легкие и компактные блоки

## СПЕЦИФИКАЦИИ

Модель			MFAi-12HRN1 MONi-12HN1	MFAi-18HRN1 MONi-18HN1
Производительность	Охлаждение	кВт	3.2	5.3
	Нагрев	кВт	4	6
Электропитание (наружный блок)		V-ph-Hz	220-240-50-1	
Электропитание (внутренний блок)		V-ph-Hz	220-240-50-1	
Охлаждение	Номинальный ток	А	4.6	8.2
	Номинальная мощность	кВт	1	1.8
Нагрев	Номинальный ток	А	5.7	8.6
	Номинальная мощность	кВт	1.1	1.9
Расход воздуха (ВБ)		м <sup>3</sup> /ч	550	740
Уровень шума (ВБ)		дБ(А)	28	34
Уровень шума (НБ)		дБ(А)	53	54
EER			3.16	3.06
COP			3.25	3.2
Хладагент	Тип		R410A	
Размер	Ш x В x Г (ВБ)	мм	700*210*600	
	Ш x В x Г (НБ)	мм	780*547*250	842*695*324
Размер в упаковке	Ш x В x Г (ВБ)	мм	810*305*710	
	Ш x В x Г (НБ)	мм	910*575*335	965*752*399
Вес Нетто	Внутренний блок	кг	15	
	Наружный блок	кг	34	52
Вес Брутто	Внутренний блок	кг	20	
	Наружный блок	кг	38	56
Диаметр труб	Жидкостная труба	мм(дюйм)	6.35(1/4")	
	Газовая труба	мм(дюйм)	12.7(1/2")	
	Максимальная длина труб	м	25	
Максимальный перепад по высоте между внутренним и наружным блоками		м	15	

# ПОЛУПРОМЫШЛЕННАЯ СЕРИЯ

## КОЛОННЫЕ КОНДИЦИОНЕРЫ



Представляет собой систему кондиционирования воздуха с дистанционным управлением для создания в помещении комфортных климатических условий.

Поставляется в комплекте с беспроводным пультом ДУ. Управление кондиционером осуществляется с пульта дистанционного управления (ДУ) или с панели управления.

Состоит из наружного блока, внутреннего блока и беспроводного пульта ДУ. В наружном блоке расположены компрессор, вентилятор, и другие элементы холодильного контура. Во внутреннем блоке расположены теплообменник, вентилятор, блок индикации, блок управляемых жалюзи, панель управления с ЖК-дисплеем, воздушный фильтр, система управления. Используются компрессоры Toshiba-GMCC и Copeland.

Наружные блоки не универсальные

MFS2i-24ARN1  
MOFi-24HN1

MFS2i-48ARN1  
MOJ2i-48AN1

MFEI-60ARN1  
MOIi-60HN1



**К**олонные сплит системы предназначены для создания в помещении комфортных климатических условий. Современный дизайн и напольная установка позволяют применять сплит систему в помещениях, где нет возможности использовать для этих целей потолок или стены. Колонные кондиционеры MDV – это сплит-системы довольно большой мощности (24000, 48000, 60000 BTU). Их внутренние блоки, внешне напоминающие холодильник, имеют большой вес и устанавливаются на полу. Используются в холлах гостиниц, залах ресторанов, конференц-залах, магазинах и других общественных помещениях, где невозможно установить блок на стену.

Сильный поток охлажденного воздуха, направленный от внутреннего блока вверх, отражается от потолка и равномерно распределяется по всему помещению. В корпусе имеются распределительные жалюзи с автоматическим регулированием воздушного потока. Широкий воздушный поток и вертикальные автоматические жалюзи с поворотом на 160° позволяют кондиционерам быстро охлаждать и обогревать помещения большой площади.

Модели 24000, 48000, 60000BTU оснащены дополнительным ТЭН, работают на охлаждение, обогрев, вентиляцию, осушение.

### РЕЖИМЫ РАБОТЫ КОЛОННОЙ СПЛИТ-СИСТЕМЫ

#### ОХЛАЖДЕНИЕ (COOL)

При помощи пульта ДУ устанавливается режим охлаждения, выбирается комфортная температура воздуха в помещении (от 17°C и выше), выбирается скорость вращения вентилятора (высокая, средняя, низкая, автоматическая).

#### ОБОГРЕВ (HEAT)

При помощи пульта ДУ устанавливается режим обогрева, выбирается комфортная температура воздуха в помещении (до 30°C), выбирается скорость вращения вентилятора (высокая, средняя, низкая, автоматическая).

#### ОСУШЕНИЕ (DRY)

При помощи пульта ДУ устанавливается режим осушения. В этом режиме не регулируется температура. Ее значение выбирается микроконтроллером в зависимости

от начальных условий при включении этого режима. Так же нет необходимости в самостоятельной регулировке скорости вращения вентилятора.

















#### ВЕНТИЛЯЦИЯ (FAN)

С помощью кнопки «MODE» на пульте ДУ устанавливается режим вентиляции и выбирается скорость вращения вентилятора (высокая, средняя, низкая, автоматическая).

#### АВТОМАТИЧЕСКИЙ РЕЖИМ (AUTO)

При помощи пульта ДУ устанавливается автоматический режим и выбирается комфортная температура воздуха в помещении. Микропроцессор определяет необходимую скорость вращения вентилятора и выбирает оптимальный режим работы (охлаждение, обогрев, осушение или вентиляция).

## ОТЛИЧИТЕЛЬНЫЕ ОСОБЕННОСТИ

-  высокая производительность
-  автоматические горизонтальные жалюзи
-  возможность установки низкотемпературного комплекта
-  программируемый таймер
-  беспроводной пульт ДУ
-  низкий уровень шума
-  режим комфортного сна
-  фазовый монитор (модели 380В), срабатывает при смене чередования, пропадании или перекосе фаз
-  подогрев картера (модели 380В)
-  функции автоматической защиты
-  современный дизайн
-  простое управление с панели управления или пульта ДУ
-  дополнительный ТЭН для обогрева
-  LCD дисплей
-  Простая установка
-  Легкий монтаж и обслуживание

## СПЕЦИФИКАЦИИ

Модель			MFS2i-24ARN1 MOFi-24HN1	MFS2i-48ARN1 MOJ2i-48AN1	MFEi-60ARN1 MOli-60HN1
Производительность	Охлаждение	кВт	7,0	13,5	17,6
	Нагрев	кВт	7,9	14,3	19,0
Электропитание (наружный блок)		V-ph-Hz	220-50-1		380-50-3
Электропитание (внутренний блок)		V-ph-Hz	220-50-1		380-50-3
Охлаждение	Номинальный ток	А	11,4	7,9	11,7
	Номинальная мощность	кВт	2,5	5,2	7,7
Нагрев	Номинальный ток	А	11,4+9,5	7,9+5,3	11,7+5,3
	Номинальная мощность	кВт	2,5+2,1	5,2+3,5	7,7+3,5
Расход воздуха (ВБ)		м <sup>3</sup> /ч	1100	1600	
Уровень шума (ВБ)		дБ(А)	42	46	
Уровень шума (НБ)		дБ(А)	62	64	
EER					2,61
COP					
Хладагент	Тип		R410A		
Размер	Ш x В x Г (ВБ)	мм	500*1700*290	540*1825*410	600*1900*358
	Ш x В x Г (НБ)	мм	615*1805*415	655*1935*555	940*1245*360
Размер в упаковке	Ш x В x Г (ВБ)	мм	845*695*335	990*965*355	680*1985*450
	Ш x В x Г (НБ)	мм	965*755*395	1120*1100*435	1018*1300*435
Вес Нетто	Внутренний блок	кг	41,5	58	65
	Наружный блок	кг	60	97	114
Вес Брутто	Внутренний блок	кг	58,5	73	75
	Наружный блок	кг	63	101	124
Диаметр труб	Жидкостная труба	мм(дюйм)	9,53(3/8")	12,7(1/2")	
	Газовая труба	мм(дюйм)	15,88(5/8")	19(3/4")	
	Максимальная длина труб	м	25	30	
Максимальный перепад по высоте между внутренним и наружным блоками		м	10	15	

# ПОЛУПРОМЫШЛЕННАЯ СЕРИЯ

## КАНАЛЬНЫЕ КОНДИЦИОНЕРЫ



Представляет собой систему кондиционирования воздуха с дистанционным управлением для создания в помещении комфортных климатических условий.

Поставляется в комплекте с проводным пультом ДУ. Управление кондиционером осуществляется с пульта дистанционного управления (ДУ).

Состоит из наружного блока, внутреннего блока и проводного пульта ДУ. В наружном блоке расположены компрессор, вентилятор, и другие элементы холодильного контура. Во внутреннем блоке расположены теплообменник, вентилятор, система управления.

Используются компрессоры Toshiba-GMCC и Copeland.



**К**анальные сплит системы могут быть использованы для кондиционирования нескольких помещений одновременно. Они рассчитаны на работу в режиме рециркуляции или в режиме частичной рециркуляции с подмесом подготовленного свежего воздуха. Внутренние блоки канальных кондиционеров устанавливаются, например, за подвесным потолком, воздух забирается и раздается воздуховодами по кондиционируемым помещениям. Канальные кондиционеры MDV полупромышленной серии – это сплит системы довольно большой мощности, до 60000 BTU. Воздух забирается из помещения через решетку, обрабатывается внутренним блоком и по системе воздуховодов снова подается в помещения через распределительные решетки. Внутренний блок снабжен вентилятором, позволяющим преодолеть сопротивление распределительных воздуховодов и решеток. При обеспечении подачи свежего воздуха дополнительно к канальному кондиционеру необходимо устанавливать электрические или водяные калориферы, клапаны, фильтры, наружные решетки, систему автоматики, обеспечивающие необходимый подогрев, фильтрацию подаваемого воздуха и управление системой подачи свежего воздуха, или применять приточные вентиляционные установки со встроенными нагревателями. Благодаря полноценной вентиляции за счет возможности притока свежего воздуха канальная сплит система создает гармоничную атмосферу уюта и комфорта, а ее скрытый монтаж в подвесном потолке не влияет на интерьер обслуживаемого помещения.

### ФИЛЬТР (опциональный)

Фильтр и кассета для него.



### ПОДАЧА СВЕЖЕГО ВОЗДУХА

На корпусе внутреннего блока подготовлены отверстия для простого монтажа.

### ДВА НАПРАВЛЕНИЯ ВХОДА ВОЗДУХА

Вход воздуха может осуществляться снизу или по оси блока. Эти возможности легко реализуются в процессе монтажа.



## РЕЖИМЫ РАБОТЫ КАСЕТНОЙ СПЛИТ-СИСТЕМЫ

### ОХЛАЖДЕНИЕ (COOL)

При помощи пульта ДУ устанавливается режим охлаждения, выбирается комфортная температура воздуха в помещении (от 17°C и выше), выбирается скорость вращения вентилятора (высокая, средняя, низкая, автоматическая).

### ОБОГРЕВ (HEAT)

При помощи пульта ДУ устанавливается режим обогрева, выбирается комфортная температура воздуха в помещении (до 30°C), выбирается скорость вращения вентилятора (высокая, средняя, низкая, автоматическая).

### ОСУШЕНИЕ (DRY)

При помощи пульта ДУ устанавливается режим осушения. В этом режиме не регулируется температура. Ее значение выбирается микроконтроллером в зависимости

от начальных условий при включении этого режима. Также нет необходимости в самостоятельной регулировке скорости вращения вентилятора.













### ВЕНТИЛЯЦИЯ (FAN)

С помощью кнопки «MODE» на пульте ДУ устанавливается режим вентиляции и выбирается скорость вращения вентилятора (высокая, средняя, низкая, автоматическая).

### АВТОМАТИЧЕСКИЙ РЕЖИМ (AUTO)

При помощи пульта ДУ устанавливается автоматический режим и выбирается комфортная температура воздуха в помещении. Микропроцессор определяет необходимую скорость вращения вентилятора и выбирает оптимальный режим работы (охлаждение, обогрев, осушение или вентиляция).

## ОТЛИЧИТЕЛЬНЫЕ ОСОБЕННОСТИ

-  высокая производительность
-  возможность установки низкотемпературного комплекта
-  программируемый таймер
-  проводной пульт ДУ
-  низкий уровень шума
-  режим комфортного сна
-  фазовый монитор (модели 380В), срабатывает при смене чередования, пропадании или перекосе фаз
-  подогрев картера (модели 380В)
-  функции автоматической защиты
-  дренажная помпа (опция)
-  возможность приточной вентиляции
-  подача обработанного воздуха по воздуховодам
-  скрытый монтаж

## СПЕЦИФИКАЦИИ

Модель			MTBi-18HRN1 MOUi-18HN1	MTBi-24HRN1 MOUi-24HN1	MTBi-30HRN1 MOUi-30HN1	MTBi-36HRN1 MOUi-36HN1	MTBi-48HRN1 MOUi-48HN1	MTBi-60HRN1 MOUi-60HN1
Производительность	Охлаждение	кВт	5.3	7.1	9	10.5	14	16
	Нагрев	кВт	6	7.6	9.5	12	15	19
Электропитание (наружный блок)		V-ph-Hz	220-240-50-1			380-50-3		
Электропитание (внутренний блок)		V-ph-Hz						
Охлаждение	Номинальный ток	А	8.2	11.4	4.9	5.8	7.5	9
	Номинальная мощность	кВт	1.8	2.5	3.2	3.8	4.9	5.9
Нагрев	Номинальный ток	А	8.7	10.9	5.2	6.5	8.1	10.5
	Номинальная мощность	кВт	1.9	2.4	3.4	4.3	5.3	6.86
Расход воздуха (ВБ)		м <sup>3</sup> /ч	1170	1400	2250	2270	3010	3150
Уровень шума (ВБ)		ДБ(А)	33	41	42		43	
Уровень шума (НБ)		ДБ(А)	54	55	57			59
EER			3.02	2.94	2.84	2.81	2.74	2.73
COP			3.2	3.14	2.85	2.81	2.8	2.79
Хладагент	Тип		R410A					
Размер	Ш x В x Г (ВБ)	мм	920*210*635	920*270*635	1140*270*775		1200*300*865	
	Ш x В x Г (НБ)	мм	760*590*285	845*695*335	990*966*354		900*1167*340	
Размер в упаковке	Ш x В x Г (ВБ)	мм	1135*290*655	1135*350*655	1355*350*795		1385*373*920	
	Ш x В x Г (НБ)	мм	887*645*355	965*755*395	1120*1100*435		1032*1307*443	
Вес Нетто	Внутренний блок	кг	24	28	41		47	
	Наружный блок	кг	39	53	99	92	110	106
Вес Брутто	Внутренний блок	кг	30	34	46		55	
	Наружный блок	кг	42	57	104	96	115	
Диаметр труб	Жидкостная труба	мм (дюйм)	6.35(1/4")	9.53(3/8")	12.7(1/2")			
	Газовая труба	мм (дюйм)	12.7(1/2")	15.88(5/8")	19(3/4")			
	Макс. длина труб	м	25		30			
Макс. перепад по высоте между внутренним и наружным блоками		м	15			20		



# ПОЛУПРОМЫШЛЕННАЯ СЕРИЯ

## КОМПРЕССОРНО-КОНДЕНСАТОРНЫЕ БЛОКИ



MCCUi-7CN2



MCCUi-10CN2  
MCCUi-14CN2



MCCUi-16CN2



MCCUi-45CN2



MCCUi-22CN2  
MCCUi-28CN2

Компрессорно-конденсаторный блок (ККБ) состоит из конденсатора, компрессора и вентилятора и устройства внутреннего управления. Компрессорно-конденсаторные блоки предназначены для подготовки жидкого хладагента, который подается в теплообменник приточной установки. Являются частью установок центрального кондиционирования воздуха.

Для всех моделей ККБ MDV в комплекте поставляется обвязка. Стандартный состав обвязки: ТРВ в сборе, смотровое стекло, фильтр-осушитель, соленоидный клапан. Модельный ряд поставляемых ККБ включает модели холодопроизводительностью 7, 10, 14, 22, 28, 45кВт. Холодильный контур заправлен хладагентом R407C. В ККБ MDV применяются компрессоры Sanyo и Hitachi.

### ОТЛИЧИТЕЛЬНЫЕ ОСОБЕННОСТИ

- высокая производительность
- возможность установки низкотемпературного комплекта
- фазовый монитор (модели 380В), срабатывает при смене чередования, пропадании или перекосе фаз
- подогрев картера
- функции автоматической защиты
- 100% контроль качества компрессоров
- 100% производство и контроль качества воздушных теплообменников
- 100% производство и контроль качества систем управления
- 100% сборка и контроль качества готовых изделий

## СПЕЦИФИКАЦИИ

МОДЕЛЬ			MCCUi-07CN2	MCCUi-10CN2	MCCUi-14CN2	MCCUi-16CN2
Производительность	Охлаждение	кВт	7	10	14	16
Электропитание		V-ph-Hz	220-240-50-1	380-50-3		
Расход воздуха		м³/ч	4000	5000	5000	6000
Уровень шума		ДБ(А)	47	49	50	52
Хладагент	Тип		R407C			
	Заводская заправка	кг	1.65	1.4	1.7	2.9
Размер	Ш x В x Г	мм	895*862*313	990*966*354		900*1167*340
Размер в упак.	Ш x В x Г	мм	1043*915*395	1120*1100*435		1032*1307*443
Вес Нетто		кг	62	85	88	94
Вес брутто		кг	64	90	95	102
Диаметр труб	Жидкостная труба	мм(дюйм)	9.53(3/8")	12.7(1/2")	9.53(3/8")	9.53(3/8")
	Газовая труба	мм(дюйм)	15.88(5/8")	19(3/4")	19(3/4")	19(3/4")
	Макс. длина труб	м	20	25		30
Максимальный перепад по высоте между внутренним и наружным блоками			10	10		15

МОДЕЛЬ			MOUi-12CN2	MOUi-18CN2	MOUi-24CN2
Производительность	Охлаждение	кВт	22	28	45
Электропитание		V-ph-Hz	380-50-3		
Расход воздуха		м³/ч	11800	11500	14000
Уровень шума		ДБ(А)	67	67	63
Хладагент	Тип		R407C		
	Заводская заправка	кг	6.2	6.5	12
Размер	Ш x В x Г	мм	1255*908*700		1380*1630*830
Размер в упак.	Ш x В x Г	мм	1320*1060*715		1434*1790*860
Вес Нетто		кг	161	177	356
Вес брутто		кг	176	192	382
Диаметр труб	Жидкостная труба	мм(дюйм)	12.7(1/2")	12.7(1/2")	15.88(5/8")
	Газовая труба	мм(дюйм)	22(7/8"). L>30m-25(1")	25(1"). L>30m-28(1" 1/8")	35(1" 3/8")
	Макс. длина труб	м	50		
Максимальный перепад по высоте между внутренним и наружным блоками			30		20

# ПОЛУПРОМЫШЛЕННАЯ СЕРИЯ

## РУФТОПЫ



Руфтопы используются для кондиционирования и вентиляции больших торговых центров, спортивных сооружений, конференц-залов, аэровокзалов и других больших помещений у которых имеется одна общая крыша. Руфтоп представляет собой моноблочный кондиционер, предназначен для установки на крыше здания. Крышный кондиционер по конструкции больше всего похож на большой оконный кондиционер. Благодаря моноблочной конструкции эти кондиционеры отличаются простотой монтажа и обслуживания. По своим характеристикам и области применения крышные кондиционеры близки к центральным кондиционерам. Принципиальное отличие между ними в том, что крышный кондиционер является моноблоком и устанавливается на крыше, а центральный кондиционер устанавливается в помещении, но ему необходим внешний источник холода. Руфтопы MDV имеют модельный ряд от 7 до 87кВт.



**Н**а всех моделях руфтопов MDV устанавливаются бесшумные спиральные компрессоры на виброизолирующих опорах. Компрессоры руфтопов укомплектованы подогревателем картера и температурно-токовой защитой. Компрессоры руфтопов размещены в отдельном корпусе, имеющем дополнительную теплоизоляцию. Свежий воздух забирается с улицы через заборную решетку кондиционера. Рециркуляционный воздух забирается из помещения по системе воздуховодов и подается в дополнительную смесительную камеру, где смешивается со свежим воздухом. Необходимое соотношение свежего и рециркуляционного воздуха обеспечивается изменением положения заслонок и системой автоматики смесительной камеры. Из смесительной камеры руфтопа воздух проходит через фильтр и подается к теплообменнику (испарителю или конденсатору) холодильного контура, где

он охлаждается или нагревается (для руфтопов с тепловым насосом). После теплообменника воздух с требуемыми параметрами подается вентилятором руфтопа в систему распределительных воздуховодов. Воздух для охлаждения конденсатора холодильного контура забирается из атмосферы отдельным вентилятором, и выбрасывается на улицу. Имеются исполнения с возможностью двух вариантов забора и подачи воздуха – в горизонтальном или в вертикальном направлении.

## ОТЛИЧИТЕЛЬНЫЕ ОСОБЕННОСТИ

- высокая производительность
- возможность установки низкотемпературного комплекта
- программируемый таймер
- спроводной пульт ДУ
- фазовый монитор, срабатывает при смене чередования, пропадании или перекосе фаз
- подогрев картера
- функции автоматической защиты
- дополнительный ТЭН для обогрева
- легкий монтаж и обслуживание
- полностью заправлен хладагентом на заводе-изготовителе

## СПЕЦИФИКАЦИИ

Модель	Мощность охлаждения, кВт	Мощность нагрева, кВт	Напряжение питания, В/Ф/Гц	Расход воздуха через испаритель, м <sup>3</sup> /ч	Максимальное статическое давление, Па	Размеры, ШхВхГ, мм	Вес, кг
<b>Руфтопы только охлаждение</b>							
<b>MRAi-060CWN2</b>	16.00	–	380/3/50	2850	50	1970x670x100	170
<b>MRTi-062CN2</b>	21.46	–	380/3/50	4250	60	2089x900x1235	383
<b>MRTi-075CN2</b>	25.96	–	380/3/50	5100	60	2089x920x1235	387
<b>MRTi-085CN2</b>	31.28	–	380/3/50	6300	70	2165x1021x1335	441
<b>MRTi-100CN2</b>	36.55	–	380/3/50	6550	75	2165x1021x1335	443
<b>MRBTi-125CWN2</b>	42.69	–	380/3/50	8500	90	2230x1818x1245	710
<b>MRBTi-150CWN2</b>	52.63	–	380/3/50	10200	90	2230x1818x1245	710
<b>MRBTi-175CWN2</b>	61.40	–	380/3/50	11560	100	2753x2157x1245	900
<b>MRBTi-200CWN2</b>	69.59	–	380/3/50	13260	100	2753x2157x1245	900
<b>MRCTi-250CWN2</b>	87.72	–	380/3/50	17000	170	2753x1245x2157	980
<b>Руфтопы охлаждение / нагрев</b>							
<b>MRAi-60HWN2</b>	16.00	10.00	380/3/50	2850	50	1970x670x100	170
<b>MRBTi-075HWN2</b>	26.02	28.10	380/3/50	4930	60	2089x900x1235	387
<b>MRBTi-100HWN2</b>	36.36	39.56	380/3/50	6800	75	2165x1002x1335	443
<b>MRBTi-150HWN2(1)</b>	52.75	57.44	380/3/50	10200	90	2229x1245x1825	710
<b>MRBTi-200HWN2(1)</b>	69.75	76.20	380/3/50	13600	100	2753x1245x2157	930
<b>MRBTi-250HWN2</b>	87.00	94.95	380/3/50	17000	170	2753x1245x2157	980

# ПОЛУПРОМЫШЛЕННАЯ СЕРИЯ

## КАНАЛЬНЫЕ КОНДИЦИОНЕРЫ БОЛЬШОЙ МОЩНОСТИ

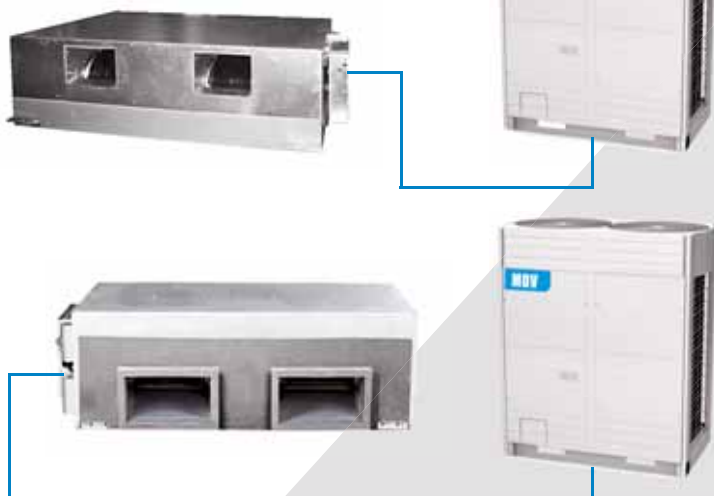

Представляют собой систему кондиционирования воздуха с дистанционным управлением для создания в помещении комфортных климатических условий. Поставляется в комплекте с проводным пультом ДУ. Управление кондиционером осуществляется с пульта дистанционного управления ДУ. Состоит из наружного блока, внутреннего блока и проводного пульта ДУ. В наружном блоке расположены компрессор, вентилятор, и другие элементы холодильного контура. Во внутреннем блоке расположены теплообменник, вентилятор, система управления. Используются компрессоры Copeland. Основные функции пульта ДУ: включает и выключает кондиционер, задает время включения и отключения, устанавливает значения заданной температуры, включает ночной режим, выбор скорости вращения вентилятора, выбор режима работы, отображает текущее время. Текущий режим кондиционера с установленными параметрами отображается на ЖК-дисплее пульта ДУ. Возможна поставка в исполнении ТЗ, это исполнение подразумевает работу кондиционера при уличной температуре до +52С.

Канальные сплит-системы могут быть использованы для кондиционирования нескольких помещений одновременно. Они рассчитаны на работу в режиме рециркуляции или в режиме частичной рециркуляции с подмесом подготовленного свежего воздуха, внутренние блоки канальных кондиционеров устанавливаются, например, за подвесным потолком, воздух забирается и раздается воздуховодами по кондиционируемым помещениям. Канальные кондиционеры MDV – это сплит системы достаточно большой мощности, 76000, 96000, 120000, 150000 BTU. Воздух забирается из помещения через решетку, обрабатывается внутренним блоком и по системе воздуховодов снова подается в помещения через распределительные решетки. Внутренний блок снабжен вентилятором, позволяющий преодолеть сопротивление распределительных воздуховодов и решеток. При обеспечении подачи свежего воздуха дополнительно к канальному кондиционеру необходимо устанавливать электрические или водяные калориферы, клапаны, фильтры, наружные решетки, систему автоматики, обеспечивающие необходимый подогрев, фильтрацию подаваемого воздуха и управление системой подачи свежего воздуха, или применять приточные вентиляционные установки со встроенными нагревателями. Варианты исполнения только охлаждение или охлаждение/обогрев.

### РЕЖИМЫ РАБОТЫ КАНАЛЬНОЙ СПЛИТ-СИСТЕМЫ

#### ОХЛАЖДЕНИЕ (COOL)

При помощи пульта ДУ устанавливается режим охлаждения, выбирается комфортная температура воздуха в помещении (от 17°C и выше), выбирается скорость вращения вентилятора (высокая, средняя, низкая, автоматическая).

#### ОБОГРЕВ (HEAT)

При помощи пульта ДУ устанавливается режим обогрева, выбирается комфортная температура воздуха в помещении (до 30°C), выбирается скорость вращения вентилятора (высокая, средняя, низкая, автоматическая).

#### ОСУШЕНИЕ (DRY)

При помощи пульта ДУ устанавливается режим осушения. В этом режиме не регулируется температура. Ее значение выбирается микроконтроллером в зависимости

от начальных условий при включении этого режима. Также нет необходимости в самостоятельной регулировке скорости вращения вентилятора.

#### ВЕНТИЛЯЦИЯ (FAN)

С помощью кнопки «MODE» на пульте ДУ устанавливается режим вентиляции и выбирается скорость вращения вентилятора (высокая, средняя, низкая, автоматическая).

#### АВТОМАТИЧЕСКИЙ РЕЖИМ (AUTO)

При помощи пульта ДУ устанавливается автоматический режим и выбирается комфортная температура воздуха в помещении. Микропроцессор определяет необходимую скорость вращения вентилятора и выбирает оптимальный режим работы (охлаждение, обогрев, осушение или вентиляция).

### ОТЛИЧИТЕЛЬНЫЕ ОСОБЕННОСТИ

- высокая производительность
- возможность установки низкотемпературного комплекта
- программируемый таймер
- проводной пульт ДУ
- низкий уровень шума
- режим комфортного сна

- фазовый монитор (модели 380В), срабатывает при смене чередования, пропадании или перекосе фаз
- подогрев картера (модели 380В)
- функции автоматической защиты
- возможность приточной вентиляции
- подача обработанного воздуха по воздуховодам
- скрытый монтаж

## СПЕЦИФИКАЦИИ

Модель			MTAi-76CRN2 MOVi-76C(-C)N2	MTAi-76HRN2 MOVi-76H(-C)N2	MTAi-96CRN2 MOVi-96C(-C)N2	MTAi-96HRN2 MOVi-96H(-C)N2
Производительность	Охлаждение	кВт	22		28	
	Нагрев	кВт	24.2		30	
Электропитание (наружный блок)		V-ph-Hz	380-50-3			
Электропитание (внутренний блок)		V-ph-Hz	220-240-50-1			
Охлаждение	Номинальный ток	А	14.7	14.9	18.4	18
	Номинальная мощность	кВт	7.85	7.97	9.82	9.67
Нагрев	Номинальный ток	А	13.5		9.00	
	Номинальная мощность	кВт	7.2		16.8	
Расход воздуха (ВБ)		м3/ч	4840		5600	
Уровень шума (ВБ)		ДБ(А)	60		66	
Уровень шума (НБ)		ДБ(А)	65		66	
Внешнее статическое давление		Pa	100			
Хладагент	Тип		R407C			
Размер	Ш x В x Г (ВБ)	мм	1350*760*450			
	Ш x В x Г (НБ)	мм	1255*908*700			
Размер в упаковке	Ш x В x Г (ВБ)	мм	1549*917*476			
	Ш x В x Г (НБ)	мм	1320*1200*715			
Вес Нетто	Внутренний блок	кг	105			
	Наружный блок	кг	180			
Вес Брутто	Внутренний блок	кг	120			
	Наружный блок	кг	195			
Диаметр труб	Жидкостная труба	мм (дюйм)	22.23 (7/8")		25.4 (1")	
	Газовая труба	мм (дюйм)	12.7 (1/2")			
	Макс. длина труб	м	50			
Макс. перепад по высоте между внутренним и наружным блоками		м	30			

Модель			MTAi-120CRN2 MOVi-120C(-C)N2	MTAi-120HRN2 MOVi-120H(-C)N2	MTAi-150CRN2 MOVi-150C(-C)N2	
Производительность	Охлаждение	кВт	35		44	
	Нагрев	кВт	40			
Электропитание (наружный блок)		V-ph-Hz	380-50-3			
Электропитание (внутренний блок)		V-ph-Hz	220-240-50-1			
Охлаждение	Номинальный ток	А	14	13.7	16.35	
	Номинальная мощность	кВт	26.1	25.6	30.6	
Нагрев	Номинальный ток	А	13.4			
	Номинальная мощность	кВт	25			
Расход воздуха (ВБ)		м3/ч	7060		7400	
Уровень шума (ВБ)		ДБ(А)	65		67	
Уровень шума (НБ)		ДБ(А)	71		65	
Внешнее статическое давление		Pa	100		150	
Хладагент	Тип		R407C			
Размер	Ш x В x Г (ВБ)	мм	1828*858*638			
	Ш x В x Г (НБ)	мм	1255*908*700			
Размер в упаковке	Ш x В x Г (ВБ)	мм	2095*929*689			
	Ш x В x Г (НБ)	мм	1320*1200*715			
Вес Нетто	Внутренний блок	кг	188			
	Наружный блок	кг	180			
Вес Брутто	Внутренний блок	кг	220			
	Наружный блок	кг	195			
Диаметр труб	Жидкостная труба	мм (дюйм)	28.6 (1 1/8")			
	Газовая труба	мм (дюйм)	15.88 (7/8")			
	Макс. длина труб	м	50			
Макс. перепад по высоте между внутренним и наружным блоками		м	30			



# ПОЛУПРОМЫШЛЕННАЯ СЕРИЯ

## КОЛОННЫЕ КОНДИЦИОНЕРЫ БОЛЬШОЙ МОЩНОСТИ



Представляют собой систему кондиционирования воздуха с дистанционным управлением для создания в помещении комфортных климатических условий. Поставляется в комплекте с беспроводным пультом ДУ. Управление кондиционером осуществляется с пульта дистанционного управления (ДУ) или с панели управления. Состоит из наружного блока, внутреннего блока и беспроводного пульта ДУ. В наружном блоке расположены компрессор, вентилятор, и другие элементы холодильного контура. Во внутреннем блоке расположены теплообменник, вентилятор, блок индикации, блок управляемых жалюзи, панель управления с ЖК-дисплеем, воздушный фильтр, система управления. Используются компрессоры Copeland. Основные функции пульта ДУ: включает и выключает кондиционер, задает время включения и отключения, устанавливает значения заданной температуры, включает ночной режим, управляет работой жалюзи, выбор скорости вращения вентилятора, выбор режима работы, отображает текущее время. Текущий режим кондиционера с установленными параметрами отображается на ЖК-дисплее пульта ДУ. Возможна поставка в исполнении ТЗ, это исполнение подразумевает работу кондиционера при уличной температуре до +52С.

На панели управления расположены индикаторы и кнопки управления:

- включение/выключение кондиционера
- блокировка режима
- выбор скорости вращения вентилятора
- выбор режима работы
- задание температуры
- установка времени
- ввод/отмена настроек
- режим работы по таймеру
- покачивание заслонки

На дисплее отображаются индикация заданной температуры, времени включения и выключения кондиционера по таймеру и другие параметры.

**К**олонные сплит-системы предназначены для создания в помещении комфортных климатических условий. Колонные кондиционеры MDV — это сплит системы достаточно большой мощности (76000, 96000 BTU). Их внутренние блоки, внешне напоминающие холодильник, имеют большой вес и устанавливаются на полу. Сильный поток охлажденного воздуха, направленный от внутреннего блока вверх, отражается от потолка и равномерно распределяется по всему помещению. Широкий воздушный поток и вертикальные жалюзи позволяют кондиционерам быстро охлаждать и обогревать помещения большой площади. Варианты исполнения только охлаждение или охлаждение/обогрев.

## РЕЖИМЫ РАБОТЫ КОЛОННОЙ СПЛИТ-СИСТЕМЫ

### ОХЛАЖДЕНИЕ (COOL)

При помощи пульта ДУ устанавливается режим охлаждения, выбирается комфортная температура воздуха в помещении (от 17°C и выше), выбирается скорость вращения вентилятора (высокая, средняя, низкая, автоматическая).

### ОБОГРЕВ (HEAT)

При помощи пульта ДУ устанавливается режим обогрева, выбирается комфортная температура воздуха в помещении (до 30°C), выбирается скорость вращения вентилятора (высокая, средняя, низкая, автоматическая).

### ОСУШЕНИЕ (DRY)

При помощи пульта ДУ устанавливается режим осушения. В этом режиме не регулируется температура. Ее значение выбирается микроконтроллером в зависимости

от начальных условий при включении этого режима. Также нет необходимости в самостоятельной регулировке скорости вращения вентилятора.











### ВЕНТИЛЯЦИЯ (FAN)

С помощью кнопки «MODE» на пульте ДУ устанавливается режим вентиляции и выбирается скорость вращения вентилятора (высокая, средняя, низкая, автоматическая).

### АВТОМАТИЧЕСКИЙ РЕЖИМ (AUTO)

При помощи пульта ДУ устанавливается автоматический режим и выбирается комфортная температура воздуха в помещении. Микропроцессор определяет необходимую скорость вращения вентилятора и выбирает оптимальный режим работы (охлаждение, обогрев, осушение или вентиляция).

## ОТЛИЧИТЕЛЬНЫЕ ОСОБЕННОСТИ

-  высокая производительность
-  возможность установки низкотемпературного комплекта
-  программируемый таймер
-  беспроводной пульт ДУ
-  фазовый монитор срабатывает при смене чередования, пропадании или перекосе фаз
-  подогрев картера
-  функции автоматической защиты
-  современный дизайн
-  простое управление с панели управления или пульта ДУ
-  дополнительный ТЭН для обогрева
-  LCD дисплей

## СПЕЦИФИКАЦИИ

Модель			MFAi-76CRN2 MOVi-76C(-C)N2	MFAi-76HRN2 MOVi-76H(-C)N2	MFAi-96CRN2 MOVi-96C(-C)N2	MFAi-96HRN2 MOVi-96H(-C)N2
Производительность	Охлаждение	кВт	22	22	28	28
	Нагрев	кВт		24.2		30
Электропитание (наружный блок)		V-ph-Hz	380-50-3			
Электропитание (внутренний блок)		V-ph-Hz	220-240-50-1			
Охлаждение	Номинальный ток	А	14.7	14.9	18.4	18
	Номинальная мощность	кВт	7.85	7.97	9.82	9.67
Нагрев	Номинальный ток	А		13.5		9.00
	Номинальная мощность	кВт		7.2		16.8
Расход воздуха (ВБ)		м3/ч	4465		4370	
Уровень шума (ВБ)		дБ(А)	62		61	
Уровень шума (НБ)		дБ(А)	65		66	
Хладагент	Тип		R407C			
Размер	Ш x В x Г (ВБ)	мм	1200*1860*420			
	Ш x В x Г (НБ)	мм	1255*908*700			
Размер в упаковке	Ш x В x Г (ВБ)	мм	1362*2023*582			
	Ш x В x Г (НБ)	мм	1320*1200*715			
Вес Нетто	Внутренний блок	кг	158			
	Наружный блок	кг	180			
Вес Брутто	Внутренний блок	кг	174			
	Наружный блок	кг	195			
Диаметр труб	Жидкостная труба	мм (дюйм)	22.23 (7/8")		25.4 (1")	
	Газовая труба	мм (дюйм)	12.7 (1/2")			
	Макс. длина труб	м	50			
Макс. перепад по высоте между внутренним и наружным блоками		м	30			

# В ПОМОЩЬ ПРОЕКТИРОВЩИКУ

## ПРОГРАММА ПОДБОРА ФАНКОЙЛОВ И ПРИТОЧНЫХ УСТАНОВОК

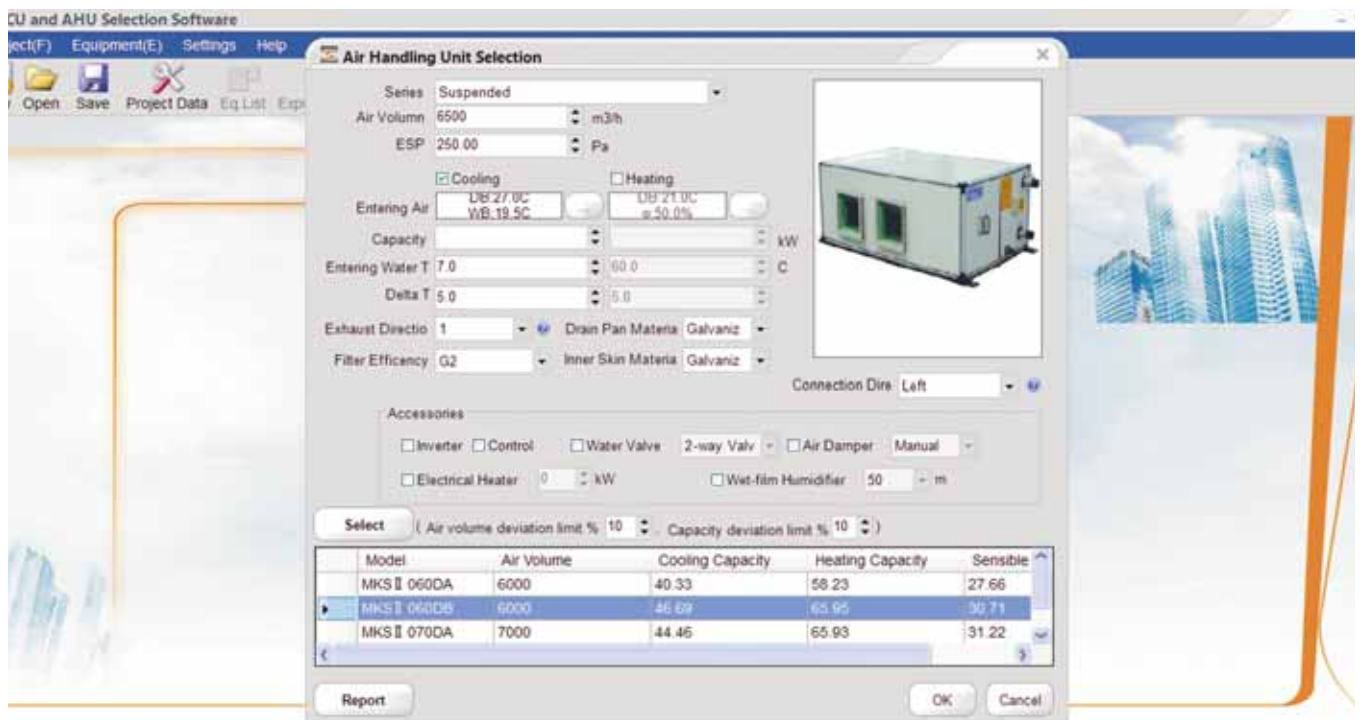

# СИСТЕМЫ С ПРОМЕЖУТОЧНЫМ ТЕПЛОНОСИТЕЛЕМ

Чиллеры MDV были разработаны с учетом высоких требований стран Центральной и Восточной Европы, Америки и Юго-Восточной Азии по техническим и эксплуатационным характеристикам, уровню шума, а также уровню энергетической эффективности. При разработке были учтены последние мировые тенденции в развитии оборудования для систем центрального кондиционирования и холодоснабжения.

Модульные чиллеры с воздушным охлаждением конденсатора предназначены для использования при наружной установке на крыше здания или его прилегающей территории.

Серия включает четыре базовых агрегата производительностью 30, 65, 130, 185 кВт. Модульная конструкция позволяет компоновать агрегаты различной производительности, путем соединения соответствующих модулей, получая, таким образом, требуемую холодопроизводительность.

Воздухоохлаждаемые чиллеры MDV с винтовыми компрессорами. Чиллер предназначен для наружной установки, оснащен малошумным высокоэффективным двухвинтовым полугерметичным компрессором с асимметричным профилем роторов 5+6 с регулируемой производительностью, высокоэффективным испарителем и конденсатором, высокоэффективным малошумным вентилятором и микропроцессорным контроллером. Серия включает три базовых агрегата производительность 250, 350, 600 кВт. Данный тип чиллеров так же является модульным.

Также в заводской программе представлены водоохлаждаемые чиллеры с винтовыми компрессорами. Предназначены для установки внутри помещения. Модельный ряд от 115 до 1500 кВт.

В линейке чиллеров с водяным охлаждением представлены модели с центробежными компрессорами. Предназначены для установки внутри помещения. Модельный ряд от 600 до 9000 кВт.

Мини чиллеры MDV, с воздушным охлаждением конденсатора и спиральными компрессорами. Производительность 10, 12, 14, 16 кВт. Подходят для кондиционирования объектов требующих небольшой производительности. Полностью готовы к монтажу, имеют встроенный гидромодуль.

Мини сплит чиллеры MDV, с воздушным охлаждением конденсатора и спиральными компрессорами. Производительность 10, 12, 14, 16 кВт. Подходят для кондиционирования объектов требующих небольшой производительности. Наружный модуль мини чиллера представляет собой компрессорно-конденсаторный блок. Внутренний модуль – это пластинчатый испаритель в корпусе и встроенный гидромодуль.



Фанкойлы (по ГОСТ — вентиляционные доводчики) — устройства, содержащие теплообменник и вентилятор, предназначенные для поддержания комфортных температурных условий в помещении. В фанкойл подается теплоноситель от чиллера, так же может поступать горячая вода из системы центрального отопления, и в некоторых типах свежий воздух от приточной установки. По своей конструкции и функциям фанкойлы похожи на внутренние блоки сплит систем, но имеют ряд отличий.

Используется теплоноситель вода или антифриз (незамерзающий водный раствор этиленгликоля). Расстояние между фанкойлами и чиллером практически не ограничено, и зависит только от параметров насоса гидромодуля. Для прокладки системы используются стандартные водопроводные трубы и запорная арматура, что значительно снижает расходы на монтаж. Основными характеристиками, влияющие на выбор фанкойла, это производительность по холоду и производительность по воздуху. Существует несколько типов фанкойлов, в зависимости от их внешнего вида, места установки, типа подключения к гидравлической системе и способа управления. От типа фанкойла зависит способ его подключения к гидравлической системе. Двухтрубные фанкойлы имеют один теплообменник. В зависимости от температуры подаваемого чиллером теплоносителя такой фанкойл работает либо на обогрев, либо на охлаждение помещения.









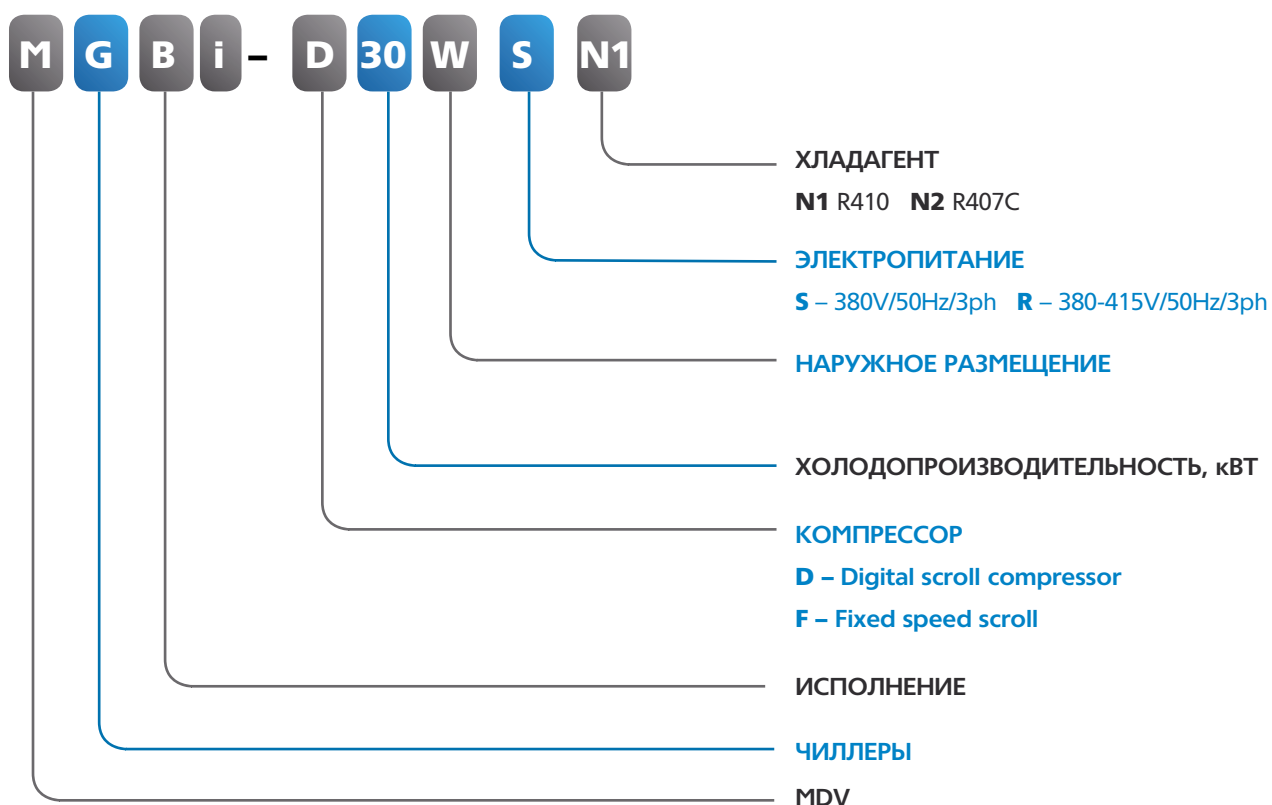





Четырехтрубные фанкойлы содержат два теплообменника. В один из них поступает теплоноситель от чиллера, другой подключается к центральной системе отопления. Фанкойлы этого типа могут быть использованы зимой в качестве основного источника отопления.

Типы фанкойлов MDV – каналные, кассетные, настенные, напольные и напольно-потолочные в корпусе и без корпуса. Модельный ряд с производительностью от 2 до 20 кВт.

# ЧИЛЛЕРЫ

## МОДУЛЬНЫЕ ЧИЛЛЕРЫ С ВОЗДУШНЫМ ОХЛАЖДЕНИЕМ



Модель	Дизайн	Кол-во компрессоров		Тип теплообменника		Режим работы		Макс. число внутр. блоков
		Digital scroll	Constant	Кожухотрубный	«Труба в трубе»	Только охлаждение	Тепловой насос	
MGBi-F30W/R(S)N1 (2)		1	1					16
MGBi-D30W/R(S)N1 (2)		1	1					16
MGBi-F65W/SN1 (2)		0	2					16
MGBi-F130W/SN1 (2)		0	4					8
MGBi-F185W/SN2		0	6					5



ОБЛАСТИ ПРИМЕНЕНИЯ



Школы



Заводы



Гостиницы



Медицинские учреждения



Офисы

КОМПОНОВКА

30 кВт

16 чиллеров



65 кВт

16 чиллеров

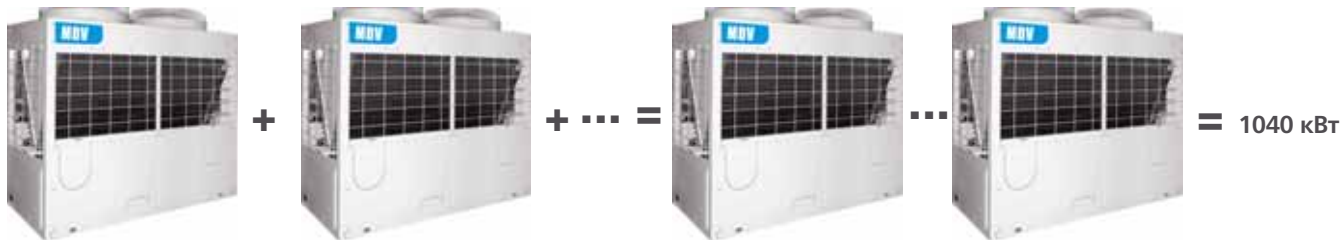

130 кВт

8 чиллеров



185 кВт

5 чиллеров





## ДИАПАЗОН РАБОЧИХ ТЕМПЕРАТУР

Режим	Уличная температура	Температура воды
Охлаждение	10°C ~ 46°C	5°C ~ 17°C (7°C по умолчанию)
Обогрев	-10°C ~ 21°C	5°C ~ 17°C (7°C по умолчанию)

### УЛИЧНАЯ ТЕМПЕРАТУРА

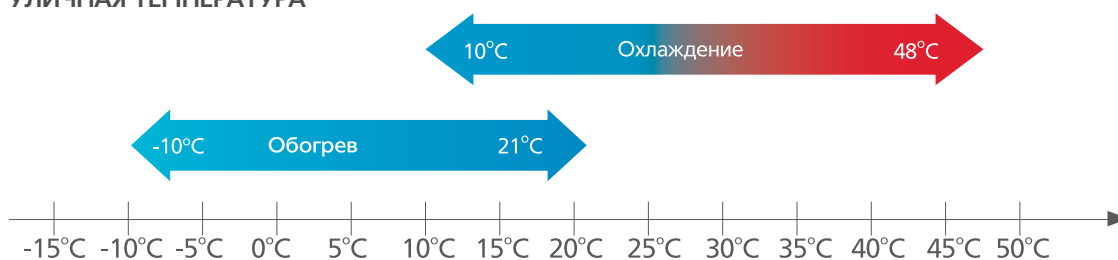

### ТЕМПЕРАТУРА ВЫХ. ВОДЫ



## СПЕЦИФИКАЦИИ

Модель			MGBi-F30W/RN2	MGBi-F30W/SN1	MGBi-F65W/SN2	MGBi-F65W/SN1	MGBi-F130W/SN1 (2)		MGBi-F185W/SN2	
Производительность	Охлаждение	кВт	30	25	65		130		185	
	Нагрев	кВт	32	27	69		138		200	
Электропитание		V-ph-Hz	380-3-50							
Охлаждение	Номинальный ток	А	16.3		35.4		70.6		110	
	Номинальная мощность	кВт	9.8		20.2		40.4		63	
Нагрев	Номинальный ток	А	16		35.8		69.4		107	
	Номинальная мощность	кВт	9.6		19.8		39		61	
Гидравлические параметры	Сопротивление	мЗ/ч	20		15		17.5		15	
	Расход воды	мЗ/ч	5.2	4.4	11.2		22.4		31.3	
Рабочие показатели	Расход воздуха	ДБ(А)	12000		24000		48000		72000	
	Уровень шума	ДБ(А)	65							68
Хладагент	Тип		R407C	R410a	R407C	R410a	R407C	R410a	R407C	
Размер	Ш x В x Г	мм	1514*850*1820		2000*900*1880		2000*1685*2090		2850*2000*2130	
Вес Нетто		кг	380		600		1150		1730	
Вес Брутто		кг	400		670		1270		2000	

# ЧИЛЛЕРЫ

## ВОЗДУХООХЛАЖДАЕМЫЕ ЧИЛЛЕРЫ С ВИНТОВЫМ КОМПРЕССОРОМ



250/350кВт  
(компрессор Fusheng)



350/450 кВт  
(компрессор Bitzer)



600 кВт  
(компрессор Bitzer)



Заводская сборка из  
2 чиллеров

Хладагент	Производительность	Электропитание	Макс. кол-во модулей	Макс. производительность
R134	250 кВт	50 Гц	8	2000 кВт
R134	350 кВт	50 Гц	8	2800 кВт
R134	600 кВт	50 Гц	8	4800 кВт



### ОТЛИЧИТЕЛЬНЫЕ ОСОБЕННОСТИ

- Винтовой компрессор
- Высокая эффективность
- Модульный принцип

- Интеллектуальный контроль
- Простой монтаж
- Высокое качество



R134A  
600–14000 кВт

### ПРЕИМУЩЕСТВА ЦЕНТРОБЕЖНОЙ ТЕХНОЛОГИИ

Центробежная технология является самой перспективной на рынке холодильных машин и дает Вам следующие преимущества:

#### СНИЖЕНИЕ ЭКСПЛУАТАЦИОННЫХ ЗАТРАТ ПО ЭНЕРГОПОТРЕБЛЕНИЮ (ОТ 20 ДО 40%)

(В сравнении с традиционными чиллерами с винтовыми компрессорами)

- Снижение амортизационных затрат. Большой срок эксплуатации (Средний срок наработки компрессора на отказ более 30 000 часов)
- Снижение затрат при монтаже. Уменьшение площади эксплуатационных зон.  
(Для систем кондиционирования с тепловой нагрузкой более 2000 кВт используется только 1 чиллер)

#### ЦЕНТРОБЕЖНАЯ ТЕХНОЛОГИЯ ЯВЛЯЕТСЯ САМОЙ ПЕРСПЕКТИВНОЙ НА РЫНКЕ ХОЛОДИЛЬНЫХ МАШИН

- Снижение затрат и рисков при эксплуатации агрегатов. (Возможность технического обслуживания и возможного ремонта компрессоров и теплообменников)
- Простая оптимизация для различных вариантов проектных решений (Возможность использования различных вариантов конструктивных решений, возможность использования различных вариантов хладаносителей, различных вариантов параметров сети питающего напряжения).

Для использования в системах центрального кондиционирования жилых зданий, торговых комплексов, аэропортов, гостиниц и т.д.

(Чиллеры с центробежными компрессорами серии LC)

Для использования в системах холодоснабжения промышленных объектов при низких температурах хладаносителя.

Диапазон производительности 1000 – 14000 кВт

#### НЕСКОЛЬКО ВАРИАНТОВ КОНСТРУКТИВНЫХ ИСПОЛНЕНИЙ

Чиллеры с одним компрессором с одной ступенью сжатия  
Чиллеры с одним компрессором с двумя или тремя ступенями сжатия

Чиллеры с двумя компрессорами

(Чиллеры с центробежными компрессорами серии LB)

Модельный ряд чиллеров LB

Диапазон производительности 600 – 3600 кВт

#### ЦЕНТРОБЕЖНЫЙ КОМПРЕССОР ЯВЛЯЕТСЯ ГЛАВНЫМ ЭЛЕМЕНТОМ ЦЕНТРОБЕЖНОГО ЧИЛЛЕРА И ИМЕЕТ САМУЮ СЛОЖНУЮ ТЕХНОЛОГИЮ ПРОИЗВОДСТВА

Компрессор имеет полугерметичную конструкцию. (Возможно техническое обслуживание внутренних элементов во время длительного срока эксплуатации).

Компрессор имеет закрытое исполнение. (Обмотки электродвигателя охлаждаются парами хладагента.

Не нужна дополнительная вентиляция эксплуатационного помещения).

Диапазон производительности центробежных компрессоров MDV 1000–10000кВт

Средний срок наработки на отказ более 30 000 часов.

Диапазон регулирования производительности 10–100%

# ЧИЛЛЕРЫ

## ВОДООХЛАЖДАЕМЫЕ ЧИЛЛЕРЫ С ВИНТОВЫМ КОМПРЕССОРОМ



Однокомпрессорный

R134A  
115–650 кВт



Двухкомпрессорный

R134A  
700–1300 кВт

### ИСПАРИТЕЛЬ ЗАТОПЛЕННОГО ТИПА



Однокомпрессорный

R134A  
365–750 кВт

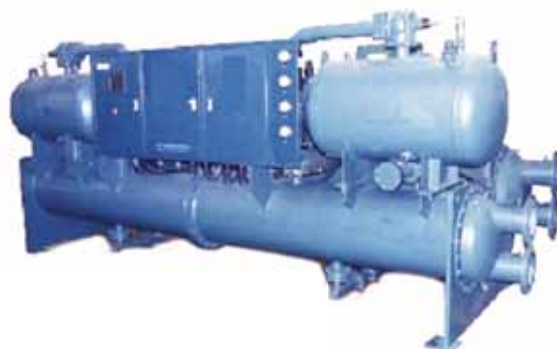

Двухкомпрессорный

R134A  
825–1500 кВт

# ЧИЛЛЕРЫ

## ВОЗДУХООХЛАЖДАЕМЫЕ МИНИ-ЧИЛЛЕРЫ



MGCi-F05W/N1  
MGCi-F07W/N1  
MGCi-F10W/(S)N1



MGCi-F12W/SN1  
MGCi-F14W/SN1  
MGCi-F16W/SN1

- Испаритель пластинчатого типа
- Встроенный гидромодуль
- Спиральный компрессор
- Встроенный контроллер

ИДЕАЛЬНОЕ РЕШЕНИЕ ДЛЯ НЕБОЛЬШИХ ЧАСТНЫХ ДОМОВ

## ВОЗДУХООХЛАЖДАЕМЫЕ МИНИ-ЧИЛЛЕРЫ С ВЫНОСНЫМ ГИДРОМОДУЛЕМ



MGAi-D05/N1  
MGAi-D07/N1  
MGAi-D10/(S)N1



MGAi-D12/(S)N1  
MGAi-D14/SN1  
MGAi-D16/SN1



- Испаритель пластинчатого типа
- Спиральный компрессор
- Внешний гидромодуль

ИДЕАЛЬНОЕ РЕШЕНИЕ ДЛЯ НЕБОЛЬШИХ ЧАСТНЫХ ДОМОВ

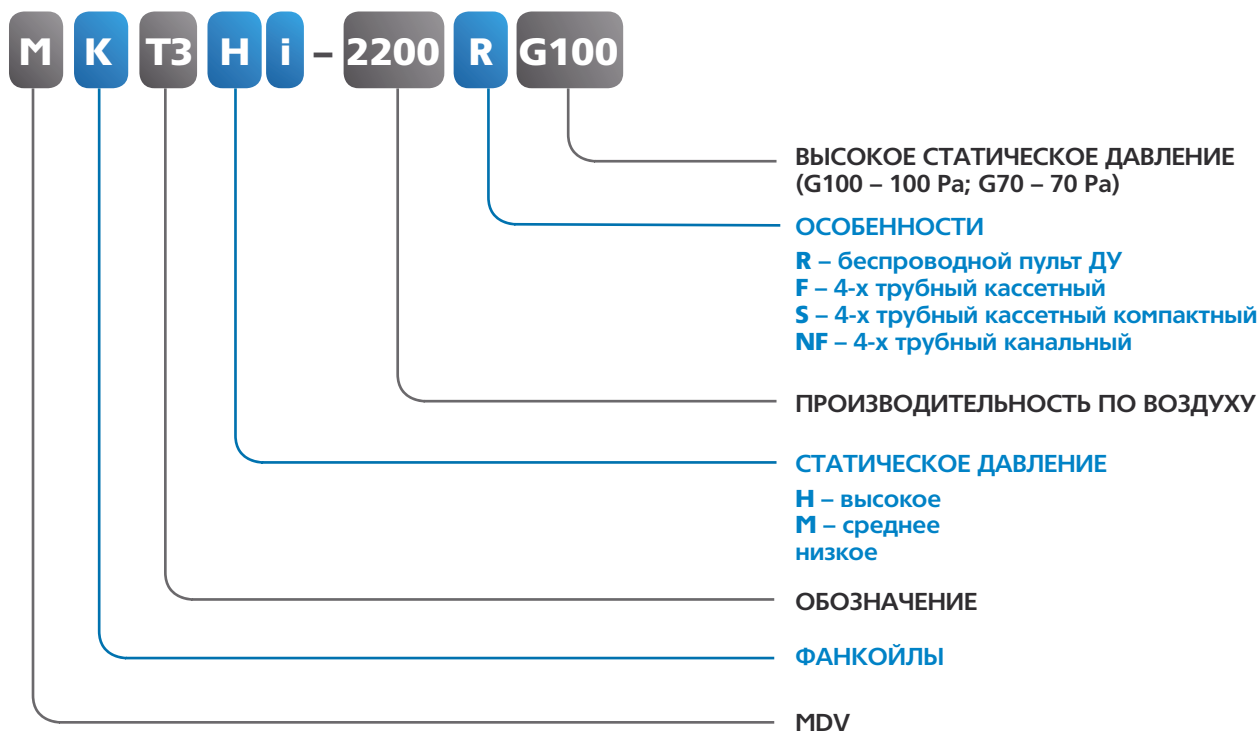

Обозначения	Расшифровка
<b>A</b>	кассетный стандартный
<b>D</b>	кассетный компактный
<b>F1</b>	напольный без корпуса (фронтальный вход воздуха)
<b>F2</b>	напольный без корпуса (нижний вход воздуха)
<b>F3</b>	напольный корпусной
<b>G</b>	настенный
<b>H1</b>	потолочный без корпуса (фронтальный забор воздуха)
<b>H2</b>	потолочный без корпуса (нижний)
<b>H3</b>	потолочный корпусной
<b>T2</b>	канальный (2-х рядный теплообменник)
<b>T3</b>	канальный (3-х рядный теплообменник)
<b>T4</b>	канальный (4-х рядный теплообменник)
<b>ТЗН***G***</b>	канальный высоконапорный
<b>T5</b>	канальный 4-х трубный



# ФАНКОЙЛЫ

## КАССЕТНЫЕ КОМПАКТНЫЕ



Как и кондиционеры, кассетные фанкойлы выпускаются с внешней панелью для монтажа в фальш-потолок. Поставляются в стандартных и компактных габаритах. Укомплектованы беспроводными пультами ДУ. Дополнительно могут быть подключены проводные пульта ДУ или центральный контроллер.

Модель			МКDi-300R	МКDi-400R	МКDi-450R	МКDi-500R
Производительность	Охлаждение	кВт	3	3.78	4.98	5.48
	Нагрев	кВт	4.49	5.67	7.62	8.22
Электропитание		V-ph-Hz	220-240-50-1			
Номинальная мощность		Вт	65	66	110	108
Рабочие показатели	Расход воздуха	м³/ч	500	630	710	800
	Уровень шума	дБ(А)	39	43	47	48
Гидравлические параметры	Соппротивление	кРа	10.1	14.5	18.3	27.1
	Расход воды	л/мин	8.6	10.83	14.27	15.7
Размер	Корпус (Ш x В x Г)	мм	580*254*580			
	Панель (Ш x В x Г)	мм	650*20*650			
Размер в упаковке	Корпус (Ш x В x Г)	мм	750*340*745			
	Панель (Ш x В x Г)	мм	715*115*715			
Вес Нетто	Корпус	кг	23		26	
	Панель	кг	3			
Вес Брутто	Корпус	кг	29		32	
	Панель	кг	5			
Диаметр труб	Входная	дюйм	3/4" ВР			
	Выходная	дюйм	3/4" ВР			
	Дренажная труба	дюйм	3/4" НР			

# ФАНКОЙЛЫ

## КАССЕТНЫЕ



Как и кондиционеры, кассетные фанкойлы выпускаются с внешней панелью для монтажа в фальш-потолок. Поставляются в стандартных и компактных габаритах. Укомплектованы беспроводными пультами ДУ. Дополнительно могут быть подключены проводные пульта ДУ или центральный контроллер.

Модель			МКАi-600R	МКАi-750R	МКАi-850R	МКАi-950R	МКАi-1200R	МКАi-1500R
Производительность	Охлаждение	кВт	5.72	6.99	7.27	8.22	10.39	12.87
	Нагрев	кВт	9.96	11.55	12.42	13.85	15.59	21.05
Электропитание		V-ph-Hz	220-240-50-1					
Номинальная мощность		Вт	120			165		
Рабочие показатели	Расход воздуха	м³/ч	1000	1250	1400	1600	2000	2250
	Уровень шума	дБ(А)	48		49	52	54	56
Гидравлические параметры	Соппротивление	кРа	23.8	25.2	27	30	44	56
	Расход воды	л/мин	16.4	20	20.8	23.5	29.7	36.8
Размер	Корпус (Ш x В x Г)	мм	830*240*830			830*300*830		
	Панель (Ш x В x Г)	мм	950*55*950					
Размер в упаковке	Корпус (Ш x В x Г)	мм	955*247*955			955*317*955		
	Панель (Ш x В x Г)	мм	1035*90*1035					
Вес Нетто	Корпус	кг	29			35		
	Панель	кг	6					
Вес Брутто	Корпус	кг	36			42		
	Панель	кг	9					
Диаметр труб	Входная	дюйм	3/4" ВР					
	Выходная	дюйм	3/4" ВР					
	Дренажная труба	дюйм	3/4" НР					

# ФАНКОЙЛЫ

## НАСТЕННЫЕ



По внешнему виду не отличаются от внутренних блоков традиционных сплит систем. Имеют встроенный 3-х ходовой клапан, что существенно упрощает монтаж. Укомплектованы беспроводными пультами ДУ. Дополнительно могут быть подключены проводные пульта ДУ или центральный контроллер.

Модель			МКGi-250	МКGi-300	МКGi-400	МКGi-500	МКGi-600
Производительность	Охлаждение	кВт	2.2	2.64	3.08	4.07	4.56
	Нагрев	кВт	3.02	3.69	4.34	5.69	6.3
Электропитание		V-ph-Hz	220-240-50-1				
Номинальная мощность		Вт	28	40	44	50	60
Рабочие показатели	Расход воздуха	м³/ч	425	510	680	850	1020
	Уровень шума	ДБ(А)	30	35		38	
Гидравлические параметры	Соппротивление	кРа	12	18	22	26	29
	Расход воды	л/мин	6.3	7.57	8.82	11.68	12.77
Размер	Ш x В x Г	мм	915*290*210			1070*315*210	
Размер в упаковке	Ш x В x Г	мм	1020*300*385			1180*300*410	
Вес Нетто		кг	12			15	
Вес Брутто		кг	16			19	
Диаметр труб	Входная	дюйм	3/4" ВР				
	Выходная	дюйм	3/4" ВР				
	Дренажная труба	дюйм	3/4" НР				

# ФАНКОЙЛЫ

## НАПОЛЬНЫЕ И ПОТОЛОЧНЫЕ



Напольные. Могут устанавливаться под окнами вместо батарей отопления, чтобы компенсировать теплопотери помещения. Выпускаются в корпусном и безкорпусном вариантах, а так же различаются по типу забора воздуха. Могут комплектоваться встраиваемыми или настенными проводными пультами ДУ.

Напольно-потолочные. Универсальная установка на потолок или на стену. Выпускаются в корпусном и безкорпусном вариантах, а так же различаются по типу забора воздуха. Могут комплектоваться встраиваемыми или настенными проводными пультами ДУ.

## НАПОЛЬНО-ПОТОЛОЧНЫЕ

Модель			МКН1i-150	МКН1i-250	МКН1i-350	МКН1i-400
Производительность	Охлаждение	кВт	1.15	1.87	2.53	3.27
	Нагрев	кВт	1.52	2.53	3.49	4.58
Электропитание		V-ph-Hz	220-240-50-1			
Номинальная мощность		Вт	29	30	44	47
Рабочие показатели	Расход воздуха	м³/ч	255	425	510	680
	Уровень шума	ДБ(А)	28	29	30	33
Гидравлические параметры	Сопrotивление	кРа	18.3	10.1	14.2	9.5
	Расход воды	л/мин	3.3	5.37	7.25	9.27
Размер	Ш x В x Г	мм	800*626*225		1000*626*225	
Размер в упаковке	Ш x В x Г	мм	889*722*312		1089*722*312	
Вес Нетто		кг	22.5		26	
Вес Брутто		кг	26.5		31	
Диаметр труб	Входная	дюйм	3/4" ВР			
	Выходная	дюйм	3/4" ВР			
	Дренажная труба	дюйм	3/4" НР			

Модель			МКН1i-450	МКН1i-500	МКН1i-600	МКН1i-800	МКН1i-900
Производительность	Охлаждение	кВт	3.97	4.95	5.64	6.52	7.85
	Нагрев	кВт	5.64	6.98	8.23	9.58	11.69
Электропитание		V-ph-Hz	220-240-50-1				
Номинальная мощность		Вт	36	51	64	97	143
Рабочие показатели	Расход воздуха	м³/ч	765	850	1020	1360	1530
	Уровень шума	ДБ(А)	34	35	37	38	42
Гидравлические параметры	Сопrotивление	кРа	10.3	24.6	11.4	9.5	12.1
	Расход воды	л/мин	11.18	13.9	16.17	18.83	22.5
Размер	Ш x В x Г	мм	1200*626*225		1500*626*225		
Размер в упаковке	Ш x В x Г	мм	1289*722*312		1589*722*312		
Вес Нетто		кг	32.5		39		
Вес Брутто		кг	38		45		
Диаметр труб	Входная	дюйм	3/4" ВР				
	Выходная	дюйм	3/4" ВР				
	Дренажная труба	дюйм	3/4" НР				

Модель			МКН2i-150	МКН2i-250	МКН2i-350	МКН2i-400
Производительность	Охлаждение	кВт	1.15	1.87	2.53	3.27
	Нагрев	кВт	1.52	2.53	3.49	4.58
Электропитание		V-ph-Hz	220-240-50-1			
Номинальная мощность		Вт	29	30	44	47
Рабочие показатели	Расход воздуха	м³/ч	255	425	510	680
	Уровень шума	ДБ(А)	28	29	30	33
Гидравлические параметры	Соппротивление	кРа	18.3	10.1	14.2	9.5
	Расход воды	л/мин	3.3	5.37	7.25	9.27
Размер	Ш x В x Г	мм	800*626*225		1000*626*225	
Размер в упаковке	Ш x В x Г	мм	889*722*312		1089*722*312	
Вес Нетто		кг	22.5		26	
Вес Брутто		кг	26.5		31	
Диаметр труб	Входная	дюйм	3/4" ВР			
	Выходная	дюйм	3/4" ВР			
	Дренажная труба	дюйм	3/4" НР			

Модель			МКН2i-450	МКН2i-500	МКН2i-600	МКН2i-800	МКН2i-900
Производительность	Охлаждение	кВт	3.97	4.95	5.64	6.52	7.85
	Нагрев	кВт	5.64	6.98	8.23	9.58	11.69
Электропитание		V-ph-Hz	220-240-50-1				
Номинальная мощность		Вт	36	51	64	97	143
Рабочие показатели	Расход воздуха	м³/ч	765	850	1020	1360	1530
	Уровень шума	ДБ(А)	34	35	37	38	42
Гидравлические параметры	Соппротивление	кРа	10.3	24.6	11.4	9.5	12.1
	Расход воды	л/мин	11.18	13.9	16.17	18.83	22.5
Размер	Ш x В x Г	мм	1200*626*225		1500*626*225		
Размер в упаковке	Ш x В x Г	мм	1289*722*312		1589*722*312		
Вес Нетто		кг	32.5		39		
Вес Брутто		кг	38		45		
Диаметр труб	Входная	дюйм	3/4" ВР				
	Выходная	дюйм	3/4" ВР				
	Дренажная труба	дюйм	3/4" НР				

#### НАПОЛЬНО-ПОТОЛОЧНЫЕ (БЕЗКОРПУСНЫЕ)

Модель			МКН3i-150	МКН3i-250	МКН3i-350	МКН3i-400
Производительность	Охлаждение	кВт	1.15	1.87	2.53	3.27
	Нагрев	кВт	1.52	2.53	3.49	4.58
Электропитание		V-ph-Hz	220-240-50-1			
Номинальная мощность		Вт	29	30	44	47
Рабочие показатели	Расход воздуха	м³/ч	255	425	510	680
	Уровень шума	ДБ(А)	28	29	30	33
Гидравлические параметры	Соппротивление	кРа	18.3	10.1	14.2	9.5
	Расход воды	л/мин	3.3	5.37	7.25	9.27
Размер	Ш x В x Г	мм	550*545*212		750*545*212	
Размер в упаковке	Ш x В x Г	мм	795*640*305		995*640*305	
Вес Нетто		кг	17		20	
Вес Брутто		кг	19		23	
Диаметр труб	Входная	дюйм	3/4" ВР			
	Выходная	дюйм	3/4" ВР			
	Дренажная труба	дюйм	3/4" НР			

Модель			МКНЗi-450	МКНЗi-500	МКНЗi-600	МКНЗi-800	МКНЗi-900
Производительность	Охлаждение	кВт	3.97	4.95	5.64	6.52	7.85
	Нагрев	кВт	5.64	6.98	8.23	9.58	11.69
Электропитание		V-ph-Hz	220-240-50-1				
Номинальная мощность		Вт	36	51	64	97	143
Рабочие показатели	Расход воздуха	м³/ч	765	850	1020	1360	1530
	Уровень шума	ДБ(А)	34	35	37	38	42
Гидравлические параметры	Соппротивление	кРа	10.3	24.6	11.4	9.5	12.1
	Расход воды	л/мин	11.18	13.9	16.17	18.83	22.5
Размер	Ш x В x Г	мм	950*545*212			1250*545*212	
Размер в упаковке	Ш x В x Г	мм	1039*640*305			1495*640*305	
Вес Нетто		кг	25			32	
Вес Брутто		кг	29			36	
Диаметр труб	Входная	дюйм	3/4" ВР				
	Выходная	дюйм	3/4" ВР				
	Дренажная труба	дюйм	3/4" НР				

## НАПОЛЬНЫЕ

Модель			МКФ1i-150	МКФ1i-250	МКФ1i-350	МКФ1i-400	
Производительность	Охлаждение	кВт	1.15	1.87	2.53	3.27	
	Нагрев	кВт	1.52	2.53	3.49	4.58	
Электропитание		V-ph-Hz	220-240-50-1				
Номинальная мощность		Вт	29	30	44	47	
Рабочие показатели	Расход воздуха	м³/ч	255	425	510	680	
	Уровень шума	ДБ(А)	28	29	30	33	
Гидравлические параметры	Соппротивление	кРа	18.3	10.1	14.2	9.5	
	Расход воды	л/мин	3.3	5.37	7.25	9.27	
Размер	Ш x В x Г	мм	800*626*225			1000*626*225	
Размер в упаковке	Ш x В x Г	мм	889*722*312			1089*722*312	
Вес Нетто		кг	22.5			26	
Вес Брутто		кг	26.5			31	
Диаметр труб	Входная	дюйм	3/4" ВР				
	Выходная	дюйм	3/4" ВР				
	Дренажная труба	дюйм	3/4" НР				

Модель			МКФ1i-450	МКФ1i-500	МКФ1i-600	МКФ1i-800	МКФ1i-900
Производительность	Охлаждение	кВт	3.97	4.95	5.64	6.52	7.85
	Нагрев	кВт	5.64	6.98	8.23	9.58	11.69
Электропитание		V-ph-Hz	220-240-50-1				
Номинальная мощность		Вт	36	51	64	97	143
Рабочие показатели	Расход воздуха	м³/ч	765	850	1020	1360	1530
	Уровень шума	ДБ(А)	34	35	37	38	42
Гидравлические параметры	Соппротивление	кРа	10.3	24.6	11.4	9.5	12.1
	Расход воды	л/мин	11.18	13.9	16.17	18.83	22.5
Размер	Ш x В x Г	мм	1200*626*225			1500*626*225	
Размер в упаковке	Ш x В x Г	мм	1289*722*312			1589*722*312	
Вес Нетто		кг	32.5			39	
Вес Брутто		кг	38			45	
Диаметр труб	Входная	дюйм	3/4" ВР				
	Выходная	дюйм	3/4" ВР				
	Дренажная труба	дюйм	3/4" НР				



Модель			МКФ2i-150	МКФ2i-250	МКФ2i-350	МКФ2i-400
Производительность	Охлаждение	кВт	1.15	1.87	2.53	3.27
	Нагрев	кВт	1.52	2.53	3.49	4.58
Электропитание		V-ph-Hz	220-240-50-1			
Номинальная мощность		Вт	29	30	44	47
Рабочие показатели	Расход воздуха	м³/ч	255	425	510	680
	Уровень шума	ДБ(А)	28	29	30	33
Гидравлические параметры	Соппротивление	кРа	18.3	10.1	14.2	9.5
	Расход воды	л/мин	3.3	5.37	7.25	9.27
Размер	Ш x В x Г	мм	800*626*225		1000*626*225	
Размер в упаковке	Ш x В x Г	мм	889*722*312		1089*722*312	
Вес Нетто		кг	22.5		26	
Вес Брутто		кг	26.5		31	
Диаметр труб	Входная	дюйм	3/4" ВР			
	Выходная	дюйм	3/4" ВР			
	Дренажная труба	дюйм	3/4" НР			

Модель			МКФ2i-450	МКФ2i-500	МКФ2i-600	МКФ2i-800	МКФ2i-900
Производительность	Охлаждение	кВт	3.97	4.95	5.64	6.52	7,85
	Нагрев	кВт	5.64	6.98	8.23	9.58	11,69
Электропитание		V-ph-Hz	220-240-50-1				
Номинальная мощность		Вт	36	51	64	97	143
Рабочие показатели	Расход воздуха	м³/ч	765	850	1020	1360	1530
	Уровень шума	ДБ(А)	34	35	37	38	42
Гидравлические параметры	Соппротивление	кРа	10.3	24.6	11.4	9.5	12,1
	Расход воды	л/мин	11.18	13.9	16.17	18.83	22,5
Размер	Ш x В x Г	мм	1200*626*225		1500*626*225		
Размер в упаковке	Ш x В x Г	мм	1289*722*312		1589*722*312		
Вес Нетто		кг	32.5		39		
Вес Брутто		кг	38		45		
Диаметр труб	Входная	дюйм	3/4" ВР				
	Выходная	дюйм	3/4" ВР				
	Дренажная труба	дюйм	3/4" НР				

## НАПОЛЬНЫЕ (БЕЗКОРПУСНЫЕ)

Модель			МКФЗi-150	МКФЗi-250	МКФЗi-350	МКФЗi-400
Производительность	Охлаждение	кВт	1.15	1.87	2.53	3.27
	Нагрев	кВт	1.52	2.53	3.49	4.58
Электропитание		V-ph-Hz	220-240-50-1			
Номинальная мощность		Вт	29	30	44	47
Рабочие показатели	Расход воздуха	м³/ч	255	425	510	680
	Уровень шума	ДБ(А)	28	29	30	33
Гидравлические параметры	Соппротивление	кРа	18.3	10.1	14.2	9.5
	Расход воды	л/мин	3.3	5.37	7.25	9.27
Размер	Ш x В x Г	мм	550*545*212		750*545*212	
Размер в упаковке	Ш x В x Г	мм	795*640*305		995*640*305	
Вес Нетто		кг	17		20	
Вес Брутто		кг	19		23	
Диаметр труб	Входная	дюйм	3/4" ВР			
	Выходная	дюйм	3/4" ВР			
	Дренажная труба	дюйм	3/4" НР			

Модель			МКФЗi-450	МКФЗi-500	МКФЗi-600	МКФЗi-800	МКФЗi-900
Производительность	Охлаждение	кВт	3.97	4.95	5.64	6.52	7.85
	Нагрев	кВт	5.64	6.98	8.23	9.58	11.69
Электропитание		V-ph-Hz	220-240-50-1				
Номинальная мощность		Вт	36	51	64	97	143
Рабочие показатели	Расход воздуха	м³/ч	765	850	1020	1360	1530
	Уровень шума	ДБ(А)	34	35	37	38	42
Гидравлические параметры	Соппротивление	кРа	10.3	24.6	11.4	9.5	12.1
	Расход воды	л/мин	11.18	13.9	16.17	18.83	22.5
Размер	Ш x В x Г	мм	950*545*212		1250*545*212		
Размер в упаковке	Ш x В x Г	мм	1039*640*305		1495*640*305		
Вес Нетто		кг	25		32		
Вес Брутто		кг	29		36		
Диаметр труб	Входная	дюйм	3/4" ВР				
	Выходная	дюйм	3/4" ВР				
	Дренажная труба	дюйм	3/4" НР				

# ФАНКОЙЛЫ

## КАНАЛЬНЫЕ

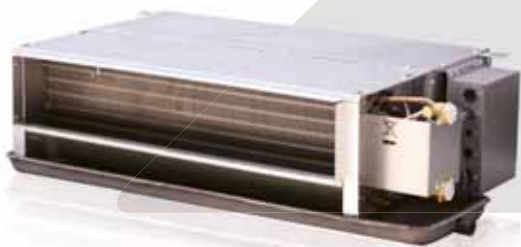
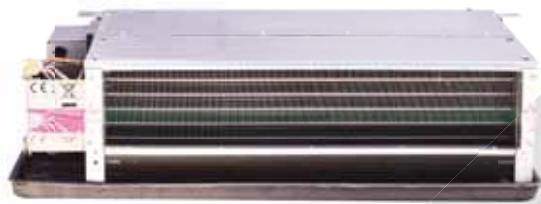

Устанавливаются за подвесным потолком и не нарушают интерьер помещений. Особенность канальных фанкойлов заключается в том, что они могут подсоединяться к общей вентиляционной системе здания и, таким образом, не только охлаждают или обогревают помещение, но еще и подмешивают свежий воздух из приточной установки. Различаются по производительности и статическому давлению.

Модель			МКТ2i-200	МКТ2i-300	МКТ2i-400	МКТ2i-500	МКТ2i-600
Производительность	Охлаждение	кВт	2	2.7	3.6	4.5	5.4
	Нагрев	кВт	3.2	4.3	5.4	6.8	8.1
Электропитание		V-ph-Hz	220-240-50-1				
Номинальная мощность		Вт	35	41	60	75	96
Рабочие показатели	Расход воздуха	м³/ч	340	510	680	850	1020
	Уровень шума	ДБ(А)	36	38	40	42	43
	Стат. давление	Pa	12				
Гидравлические параметры	Сопротивление	кPa	9.8	11	20	12.7	17.5
	Расход воды	л/мин	5.7	7.7	10.3	12.9	15.5
Размер	Ш x В x Г	мм	770*240*490	827*240*490	927*240*490	1140*240*490	
Размер в упаковке	Ш x В x Г	мм	786*265*515	841*265*515	941*265*515	1155*265*515	
Вес Нетто		кг	12	13	15	19	
Вес Брутто		кг	14	17	19	22	
Диаметр труб	Входная	дюйм	3/4" ВР				
	Выходная	дюйм	3/4" ВР				
	Дренажная труба	дюйм	3/4" НР				

Модель			МКТ2i-800	МКТ2i-1000	МКТ2i-1200	МКТ2i-1400
Производительность	Охлаждение	кВт	7.2	9	11	13
	Нагрев	кВт	11	13.5	16.5	19.5
Электропитание		V-ph-Hz	220-240-50-1			
Номинальная мощность		Вт	124	150	186	225
Рабочие показатели	Расход воздуха	м³/ч	1360	1700	2040	2380
	Уровень шума	ДБ(А)	43	46	47	48
	Стат. давление	Pa	12			
Гидравлические параметры	Сопротивление	кPa	14.4	20.5	35	40
	Расход воды	л/мин	20.6	25.8	31.5	37.3
Размер	Ш x В x Г	мм	1440*240*490	1546*240*490	1835*240*490	
Размер в упаковке	Ш x В x Г	мм	1455*265*515	1560*265*515	1850*265*515	
Вес Нетто		кг	27		33	34
Вес Брутто		кг	29	34	37	38
Диаметр труб	Входная	дюйм	3/4" ВР			
	Выходная	дюйм	3/4" ВР			
	Дренажная труба	дюйм	3/4" НР			

Модель			МКТ2Mi-200	МКТ2Mi-300	МКТ2Mi-400	МКТ2Mi-500	МКТ2Mi-600
Производительность	Охлаждение	кВт	2	2.7	3.6	4.5	5.4
	Нагрев	кВт	3.2	4.3	5.4	6.8	8.1
Электропитание		V-ph-Hz	220-240-50-1				
Номинальная мощность		Вт	41	57	70	82	108
Рабочие показатели	Расход воздуха	м³/ч	340	510	680	850	1020
	Уровень шума	ДБ(А)	39	41	43	44	45
	Стат. давление	Ра	30				
Гидравлические параметры	Сопrotивление	кРа	9.8	11	20	12.7	17.5
	Расход воды	л/мин	5.7	7.7	10.3	12.9	15.5
Размер	Ш x В x Г	мм	770*240*490	827*240*490	927*240*490	1140*240*490	
Размер в упаковке	Ш x В x Г	мм	786*265*515	841*265*515	941*265*515	1155*265*515	
Вес Нетто		кг	12	13	15	19	
Вес Брутто		кг	14	17	19	22	
Диаметр труб	Входная	дюйм	3/4" BP				
	Выходная	дюйм	3/4" BP				
	Дренажная труба	дюйм	3/4" HP				

Модель			МКТ2Mi-800	МКТ2Mi-1000	МКТ2Mi-1200	МКТ2Mi-1400	МКТ2Hi-1400
Производительность	Охлаждение	кВт	7.2	9	11	13	
	Нагрев	кВт	11	13.5	16.5	19.5	
Электропитание		V-ph-Hz	220-240-50-1				
Номинальная мощность		Вт	124	174	204	234	
Рабочие показатели	Расход воздуха	м³/ч	1360	1700	2040	2380	
	Уровень шума	ДБ(А)	46	48	50	52	
	Стат. давление	Ра	30				
Гидравлические параметры	Сопrotивление	кРа	14.4	20.5	35	40	
	Расход воды	л/мин	20.6	25.8	31.5	37.3	
Размер	Ш x В x Г	мм	1440*240*490	1546*240*490	1835*240*490		
Размер в упаковке	Ш x В x Г	мм	1455*265*515	1560*265*515	1850*265*515		
Вес Нетто		кг	27		33	34	
Вес Брутто		кг	29	34	37	38	
Диаметр труб	Входная	дюйм	3/4" BP				
	Выходная	дюйм	3/4" BP				
	Дренажная труба	дюйм	3/4" HP				

Модель			МКТ3Ni-200	МКТ3Ni-300	МКТ3Ni-400	МКТ3Ni-500
Производительность	Охлаждение	кВт	2.1	3.3	4.2	4.8
	Нагрев	кВт	3.5	5.3	6.8	7.9
Электропитание		V-ph-Hz	220-240-50-1			
Номинальная мощность		Вт	40	55	74	83
Рабочие показатели	Расход воздуха	м³/ч	340	510	680	850
	Уровень шума	ДБ(А)	36	38	40	42
	Стат. давление	Ра	50			
Гидравлические параметры	Сопrotивление	кРа	9.8	11	20	12.7
	Расход воды	л/мин	6	9.33	12	13.83
Размер	Ш x В x Г	мм	770*242*534	827*242*534	927*242*534	
Размер в упаковке	Ш x В x Г	мм	806*265*558	871*265*558	971*265*558	
Вес Нетто		кг	18	19	25	
Вес Брутто		кг	22	23	28	
Диаметр труб	Входная	дюйм	3/4" BP			
	Выходная	дюйм	3/4" BP			
	Дренажная труба	дюйм	3/4" HP			

Модель			МКТЗНі-600	МКТЗНі-800	МКТЗНі-1000	МКТЗНі-1200
Производительность	Охлаждение	кВт	5.8	7.9	9.1	11.5
	Нагрев	кВт	10	13.6	16	20.3
Электропитание		V-ph-Hz	220-240-50-1			
Номинальная мощность		Вт	106	150	172	210
Рабочие показатели	Расход воздуха	м³/ч	1020	1360	1700	2040
	Уровень шума	ДБ(А)	44	45	46	47
	Стат. давление	Ра	50			
Гидравлические параметры	Соппротивление	кРа	17.5	14.4	20.5	35
	Расход воды	л/мин	14.83	22.67	26	33
Размер	Ш x В x Г	мм	1140*242*534	1440*242*534	1546*242*534	1835*242*534
Размер в упаковке	Ш x В x Г	мм	1185*265*558	1485*265*558	1590*265*558	1880*265*558
Вес Нетто		кг	28	34	37	44
Вес Брутто		кг	31	37	41	48
Диаметр труб	Входная	дюйм	3/4" ВР			
	Выходная	дюйм	3/4" ВР			
	Дренажная труба	дюйм	3/4" НР			

Модель			МКТЗНі-800G70	МКТЗНі-1000G70	МКТЗНі-1200G70	МКТЗНі-1400G70
Производительность	Охлаждение	кВт	6.5	8.8	10	12
	Нагрев	кВт	9.7	16	20.3	17.9
Электропитание		V-ph-Hz	220-240-50-1			
Рабочие показатели	Расход воздуха	м³/ч	1360	1700	2040	2380
	Уровень шума	ДБ(А)	62	61		60
	Стат. давление	Ра	70			
Гидравлические параметры	Соппротивление	кРа	14	20	22	24
	Расход воды	л/мин	18.5	21.17	28.5	51.17
Размер	Ш x В x Г	мм	946*400*816			
Размер в упаковке	Ш x В x Г	мм	1015*480*857			
Вес Нетто		кг	50	52	54	54
Вес Брутто		кг	55	57	59	59
Диаметр труб	Входная	дюйм	3/4" ВР			
	Выходная	дюйм	3/4" ВР			
	Дренажная труба	дюйм	3/4" НР			

Модель			МКТЗНі-1600G100	МКТЗНі-1800G100	МКТЗНі-2200G100	
Производительность	Охлаждение	кВт	14.1	15.8	19.9	
	Нагрев	кВт	21.1	23.7	29.9	
Электропитание		V-ph-Hz	220-240-50-1			
Рабочие показатели	Расход воздуха	м³/ч	2720	3060	3740	
	Уровень шума	ДБ(А)	62	63	66	
	Стат. давление	Ра	100			
Гидравлические параметры	Соппротивление	кРа	52	90	130	
	Расход воды	л/мин	40.33	45.33	51.17	
Размер	Ш x В x Г	мм	1290*400*809			
Размер в упаковке	Ш x В x Г	мм	1368*460*877			
Вес Нетто		кг	76			
Вес Брутто		кг	83			
Диаметр труб	Входная	дюйм	3/4" ВР			
	Выходная	дюйм	3/4" ВР			
	Дренажная труба	дюйм	3/4" НР			

# ФАНКОЙЛЫ

## 4-Х ТРУБНЫЕ



Четырехтрубные фанкойлы содержат два теплообменника. В один из них поступает теплоноситель от chillера, другой подключается к центральной системе отопления. Фанкойлы этого типа могут быть использованы зимой в качестве основного источника отопления.

### КАССЕТНЫЕ 4-Х ТРУБНЫЕ

Модель			МКАi-600F	МКАi-750F	МКАi-850F	МКАi-950F	МКАi-1200F	МКАi-1500F
Производительность	Охлаждение	кВт	5.1	5.93	6.17	6.7	9.28	10.58
	Нагрев	кВт	6.67	7.87	8.06	8.67	11.65	12.62
Электропитание		V-ph-Hz	220-240-50-1					
Номинальная мощность		Вт	170	188	198	205	197	234
Рабочие показатели	Расход воздуха	м³/ч	1150	1460	1480	1720	1860	2100
	Уровень шума	дБ(А)	42	43	44	44	46	47
Гидравлические параметры	Сопротивление (охлаждение)	кПа	15.2	17.1	20	22	32.1	37.8
	Сопротивление (нагрев)	кПа	36.9	40.5	39.1	41.9	56.8	60.5
	Расход воды (охлаждение)	л/мин	0.92	0.98	1.05	1.12	1.55	1.67
	Расход воды (нагрев)	л/мин	0.55	0.68	0.67	0.71	1.02	1.06
Размер	Корпус (Ш x В x Г)	мм	830*300*830					
	Панель (Ш x В x Г)	мм	950*55*950					
Размер в упаковке	Корпус (Ш x В x Г)	мм	955*317*955					
	Панель (Ш x В x Г)	мм	1035*90*1035					
Вес Нетто	Корпус	кг	35				38	
	Панель	кг	6					
Вес Брутто	Корпус	кг	42				45	
	Панель	кг	9					
Диаметр труб	Входная (охл.)	дюйм	3/4" ВР					
	Выходная (охл.)	дюйм	3/4" ВР					
	Входная (нагр.)	дюйм	1/2" ВР					
	Выходная (нагр.)	дюйм	1/2" ВР					
	Дренажная труба	дюйм	3/4" НР					



## КАССЕТНЫЕ КОМПАКТНЫЕ, 4-Х ТРУБНЫЕ

Модель			MKDi-300S	MKDi-400S	MKDi-500S
Производительность	Охлаждение	кВт	2.5	2.9	3.5
	Нагрев	кВт	3.7	4.6	5.1
Электропитание		V-ph-Hz	220-240-50-1		
Номинальная мощность		Вт	50	70	95
Рабочие показатели	Расход воздуха	м³/ч	510	680	850
	Уровень шума	ДБ(А)	36	42	45
Гидравлические параметры	Соппротивление (охлаждение)	кРа	22	16	24
	Соппротивление (нагрев)	кРа	17	23	27
	Расход воды (охлаждение)	л/мин	0.43	0.5	0.6
	Расход воды (нагрев)	л/мин	0.52	0.72	0.98
Размер	Корпус (Ш x В x Г)	мм	580*260*580		
	Панель (Ш x В x Г)	мм	650*20*650		
Размер в упаковке	Корпус (Ш x В x Г)	мм	750*340*745		
	Панель (Ш x В x Г)	мм	715*115*715		
Вес Нетто	Корпус	кг	17		
	Панель	кг	3		
Вес Брутто	Корпус	кг	22.5		
	Панель	кг	5		
Диаметр труб	Входная (охл.)	дюйм	3/4" ВР		
	Выходная (охл.)	дюйм	3/4" ВР		
	Входная (нагр.)	дюйм	1/2" ВР		
	Выходная (нагр.)	дюйм	1/2" ВР		
	Дренажная труба	дюйм	3/4" НР		

## НИЗКОНАПОРНЫЕ КАНАЛЬНЫЕ, 4-Х ТРУБНЫЕ

Модель			MKT5i-200	MKT5i-300	MKT5i-400	MKT5i-500
Производительность	Охлаждение	кВт	2.0	2.7	3.6	4.3
	Нагрев	кВт	3.0	4.0	5.2	5.7
Электропитание		V-ph-Hz	220-240-50-1			
Номинальная мощность		Вт	34	40	50	65
Рабочие показатели	Расход воздуха	м³/ч	340	510	680	850
	Уровень шума	ДБ(А)	36	38	42	43
	Стат. давление	Ра	12			
Гидравлические параметры	Соппротивление (нагр.)	кРа	7.8	16	11	36
	Соппротивление (охл.)	кРа	8.8	17	34	33
	Расход воды (охл.)	л/мин	0.35	0.47	0.62	0.74
	Расход воды (нагр.)	л/мин	0.52	0.69	0.89	0.98
Размер	Ш x В x Г	мм	770*242*490	827*242*490	927*242*490	
Размер в упак.	Ш x В x Г	мм	786*265*515	841*265*515	941*265*515	
Вес Нетто		кг	14	16.5	18	
Вес Брутто		кг	17	20.5	22	
Диаметр труб	Входная (охл.)	дюйм	3/4" ВР			
	Выходная (охл.)	дюйм	3/4" ВР			
	Входная (нагр.)	дюйм	1/2" ВР			
	Выходная (нагр.)	дюйм	1/2" ВР			
	Дренажная труба	дюйм	3/4" НР			

Модель			МКТ5i-600	МКТ5i-800	МКТ5i-1000	МКТ5i-1200
Производительность	Охлаждение	кВт	5.0	6.8	7.8	10.2
	Нагрев	кВт	7.2	9.6	10.8	13.5
Электропитание		V-ph-Hz	220-240-50-1			
Номинальная мощность		Вт	95	134	172	189
Рабочие показатели	Расход воздуха	м³/ч	1020	1360	1700	2040
	Уровень шума	ДБ(А)	44	46	47	48
	Стат. давление	Pa				
Гидравлические параметры	Сопротивление (наг.)	кПа	22	20	47	57
	Сопротивление (охл.)	кПа	60	26	45	53
	Расход воды (охл.)	л/мин	0.86	1.2	1.34	1.75
	Расход воды (наг.)	л/мин	1.24	1.65	1.86	2.32
Размер	Ш x В x Г	мм	1140*242*490	1440*242*490	1546*242*490	1835*242*490
Размер в упак.	Ш x В x Г	мм	1155*265*515	1455*265*515	1560*265*515	1850*265*515
Вес Нетто		кг	21	28	32	37
Вес Брутто		кг	25.5	35	37.5	43
Диаметр труб	Входная (охл.)	дюйм	3/4" BP			
	Выходная (охл.)	дюйм	3/4" BP			
	Входная (нагр.)	дюйм	1/2" BP			
	Выходная (нагр.)	дюйм	1/2" BP			
	Дренажная труба	дюйм	3/4" HP			

#### СРЕДНЕНАПОРНЫЕ КАНАЛЬНЫЕ, 4-Х ТРУБНЫЕ

Модель			МКТ5Mi-200	МКТ5Mi-300	МКТ5Mi-400	МКТ5Mi-500	МКТ5Mi-600	МКТ5Mi-800	МКТ5Mi-1000	МКТ5Mi-1200
Производительность	Охлаждение	кВт	2.0	2.7	3.6	4.3	5.0	6.8	7.8	10.2
	Нагрев	кВт	3.0	4.0	5.2	5.7	7.2	9.6	10.8	13.5
Электропитание		V-ph-Hz	220-240-50-1							
Номинальная мощность		Вт	40	55	74	105	110	150	172	210
Рабочие показатели	Расход воздуха	м³/ч	340	510	680	850	1020	1360	1700	2040
	Уровень шума	ДБ(А)	36	38	42	43	44	46	47	48
	Стат. давление	Pa	30							
Гидравлические параметры	Сопротивление (нагрев)	кПа	7.8	16	11	36	22	20	47	57
	Сопротивление (охлаждение)	кПа	8.8	17	34	33	60	26	45	53
	Расход воды (охлаждение)	л/мин	0.35	0.47	0.62	0.74	0.86	1.2	1.34	1.75
	Расход воды (нагрев)	л/мин	0.52	0.69	0.89	0.98	1.24	1.65	1.86	2.32
Размер	Ш x В x Г	мм	770×242× ×490	827×242× ×490	927×242×490		1140×242× ×490	1440×242× ×490	1546×242× ×490	1835×242× ×490
Размер в упак.	Ш x В x Г	мм	786×265× ×515	841×265× ×515	941×265×515		1155×265× ×515	1455×265× ×515	1560×265× ×515	1850×265× ×515
Вес Нетто		кг	14	16.5	18		21	28	32	37
Вес Брутто		кг	17	20.5	22		25.5	35	37.5	43
Диаметр труб	Входная (охл.)	дюйм	3/4" BP							
	Выходная (охл.)	дюйм	3/4" BP							
	Входная (нагр.)	дюйм	1/2" BP							
	Выходная (нагр.)	дюйм	1/2" BP							
	Дренажная труба	дюйм	3/4" HP							



## **KJR-08B/BE**

Управление до 8 модульных чиллеров (до 16 компрессоров).  
Все основные и необходимые функции



## **R05/BGE**

Беспроводной пульт ДУ входит в комплект настенных и кассетных фанкойлов



## **KJR-10B/DP(T)**

Проводной пульт ДУ, может подключаться к настенным и кассетным фанкойлам



## **CCM10**

Управление до 8 модульных чиллеров (до 16 компрессоров).  
Все основные и необходимые функции.  
Жидкокристаллический дисплей с панелью Touch Screen.  
Недельный таймер



## **KJR-15B/E(P)**

Термостат для напольных фанкойлов



## **KJR-18(19)B / E(-B)**

Термостат для 2-х и 4-х трубных фанкойлов



АДРЕС:

[www.mdv-russia.ru](http://www.mdv-russia.ru)